

スタンダードな 木製イーゼル



346 BR B2 / MS162 SP



126 NA B1 / MS163 N / 126 NA A2 / MS161 N



333 K A1 / MS165 K / 333 K B1 / MS195 K

安定感

MS553・MS554・MS166
MS163・MS164・MS165
MS161・MS162

MS195

MS196

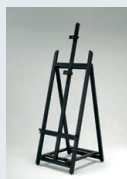
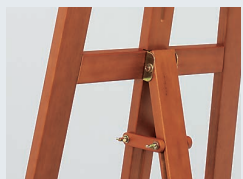

ちょうネジを閉めれば、後脚を開いたまま固定できるので安定感が増します。

4本脚なので抜群の安定感があります。

木の質感を生かしたきれいな仕上げで、雰囲気演出します。

安定した品質と丈夫なつくりで飲食店からアパレルショップ、サービスショップなど幅広くお使いいただけます。



346 NA A1 / MS163 N



331 BR A1 / MS164 BR



126 BR B1 / MS162 SP



334 WD B1 / MS553 BR

NEW

イーゼル MS161

屋内

▼設置方法



規格

- 安定感抜群の4本脚イーゼル。B1、A1対応。
- 高さ115mmでロー設置メニューにおすすめ。

●N(ナチュラル)



注文品番 MS161N

本体価格 ¥8,600 (税別)

仕様

対応サイズ: A2-B2-A1-B1 パネル厚28mmまで
 本体: 木材
 重量: 2.3kg
 静止安全重量: 8kgまで
 折りたたみ式

ご注意

- 「取り扱い上のご注意」をご参照ください。
- P.448

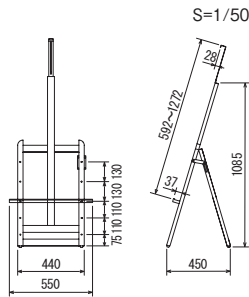

NEW

イーゼル MS162

屋内

▼設置方法



規格

- 安定感抜群の4本脚イーゼル。B1、A1対応。
- 高さ115mmでロー設置メニューにおすすめ。

●SP(セピア)



注文品番 MS162SP

本体価格 ¥8,600 (税別)

仕様

対応サイズ: A2-B2-A1-B1 パネル厚28mmまで
 本体: 木材 塗装仕上
 重量: 2.3kg
 静止安全重量: 8kgまで
 折りたたみ式

ご注意

- 「取り扱い上のご注意」をご参照ください。
- P.448

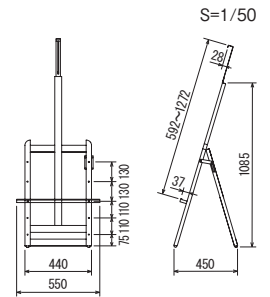

イーゼル MS198

屋内

▼設置方法



規格

- B1対応、スタンダードなお手頃品。

●N(ナチュラル)



注文品番 MS198N

本体価格 ¥10,600 (税別)

仕様

対応サイズ: A3-B3-A2-B2-A1-B1 パネル厚28mmまで
 本体: 木材 塗装仕上
 重量: 2.9kg
 静止安全重量: 8kgまで
 折りたたみ式

ご注意

- 「取り扱い上のご注意」をご参照ください。
- P.448

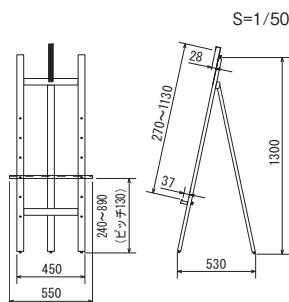

イーゼル MS199

屋内

▼設置方法



規格

- B1対応、スタンダードなお手頃品。

●BR(ブラウン)



注文品番 MS199BR

本体価格 ¥10,600 (税別)

仕様

対応サイズ: A3-B3-A2-B2-A1-B1 パネル厚28mmまで
 本体: 木材 塗装仕上
 重量: 2.9kg
 静止安全重量: 8kgまで
 折りたたみ式

ご注意

- 「取り扱い上のご注意」をご参照ください。
- P.448

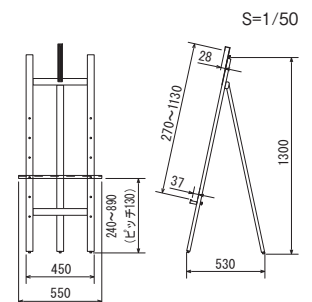

NEW

イーゼル
MS163

屋内

▼設置方法



規格

- A1、B2にぴったりなスタンダードイーゼル。
- 後脚の閉じ止め機構で安定感UP。



●N(ナチュラル)



パネル:126 NA B1



注文品番 MS163N

S=1/50

本体価格 ¥9,800 (税別)

仕様

対応サイズ: A2-B2-A1-B1 パネル厚30mmまで
 本体: 木材
 重量: 2.5kg
 静止安全荷重: 8kgまで
 折りたたみ式

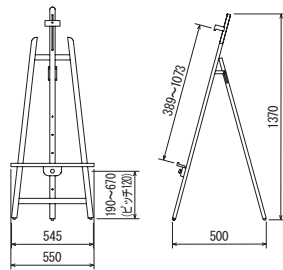

ご注意

- 「取り扱い上のご注意」をご参照ください。→ P.448

NEW

イーゼル
MS164

屋内

▼設置方法



規格

- A1、B2にぴったりなスタンダードイーゼル。
- 後脚の閉じ止め機構で安定感UP。



●BR(ブラウン)



パネル:126 BR A1

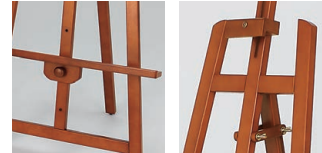

注文品番 MS164BR

S=1/50

本体価格 ¥9,800 (税別)

仕様

対応サイズ: A2-B2-A1-B1 パネル厚30mmまで
 本体: 木材 塗装仕上
 重量: 2.5kg
 静止安全荷重: 8kgまで
 折りたたみ式

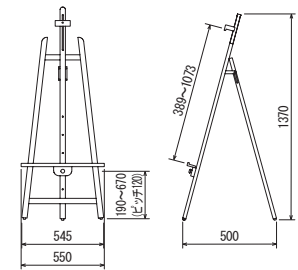

ご注意

- 「取り扱い上のご注意」をご参照ください。→ P.448

NEW

イーゼル
MS166

屋内

▼設置方法



規格

- B1にぴったりなスタンダードイーゼル。
- 後脚の閉じ止め機構で安定感UP。



●N(ナチュラル)



パネル:126 NA B1



注文品番 MS166N

S=1/50

本体価格 ¥14,800 (税別)

仕様

対応サイズ: A2-B2-A1-B1 パネル厚30mmまで
 本体: 木材
 重量: 3.0kg
 静止安全荷重: 6kgまで
 折りたたみ式

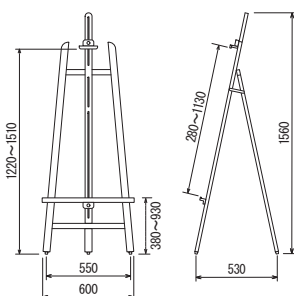

ご注意

- 「取り扱い上のご注意」をご参照ください。→ P.448

イーゼル
MS553

屋内

▼設置方法



規格

- ハイレベルのスタンダード、B1、A1対応。
- 後脚の閉じ止め機構で安定感UP。



●BR(ブラウン)



パネル:333 SP B1

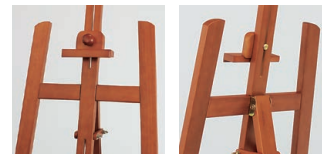

注文品番 MS553BR

S=1/50

本体価格 ¥14,800 (税別)

仕様

対応サイズ: A2-B2-A1-B1 パネル厚30mmまで
 本体: 木材 塗装仕上
 重量: 3.6kg
 静止安全荷重: 6kgまで
 折りたたみ式

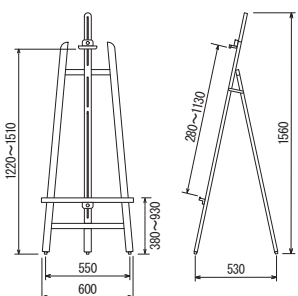

ご注意

- 「取り扱い上のご注意」をご参照ください。→ P.448

NEW

イーゼル MS165

屋内

▼設置方法



規格

- A1、B2にぴったりなスタンダードイーゼル。
- 後脚の閉じ止め機構で安定感UP。

●K(ブラック)



パネル:126 K A1



注文品番 MS165K

S=1/50

本体価格 ¥9,800 (税別)

仕様

対応サイズ: A2-B2-A1-B1 パネル厚30mmまで
 本体: 木材 塗装仕上
 重量: 2.5kg
 静止安全荷重: 8kgまで
 折りたたみ式

ご注意

- 「取り扱い上のご注意」をご参照ください。▶P.448

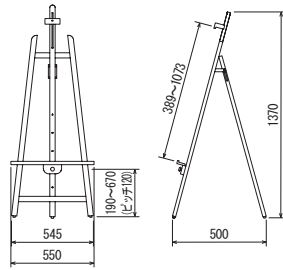

イーゼル MS554

屋内

▼設置方法



規格

- ハイレベルのスタンダード、B1、A1対応。
- 後脚の閉じ止め機構で安定感UP。

●K(ブラック)



パネル:333 K B1

注文品番 MS554K

S=1/50

本体価格 ¥14,800 (税別)

仕様

対応サイズ: A2-B2-A1-B1 パネル厚30mmまで
 本体: 木材 塗装仕上
 重量: 3.6kg
 静止安全荷重: 6kgまで
 折りたたみ式

ご注意

- 「取り扱い上のご注意」をご参照ください。▶P.448

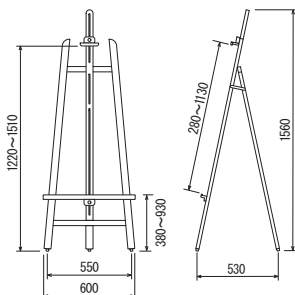

126 NA B1 / MS166 N / 345 NA B2 / MS163 N



345 BR B1 / MS553 BR



333 SP B1 / MS554 K

●表示価格は税抜きの本体のみの価格です。(ソフト、文字デザイン、製作、取り付けは含まれません。) ソフトは参考イメージです、実在のものとは関係ありません。

ポスターパネル

掲示板壁面サイン

内照パネル

パネル用スタンド

ポスタースタンド

フロアスタンド

サインスタンド

バフレットスタンド

スタンド看板

壁面自立看板

ディスプレイ用品

アシスタント資料

イーゼル MS195

屋内

▼設置方法



規格

- 4本脚で安定、ウエイトも載せられます。
- パネル2枚載せやA0のパネルにも対応。

●K(ブラック)



パネル:333 WD A0



パネル:334 S A2 A1



オプションウエイト
セット使用時

注文品番 MS195K

本体価格 ¥21,000 (税別)

仕様

対応サイズ: A2・B2・A1・B1・A0 パネル厚30mmまで
 本体: 木材 塗装仕上
 重量: 6.3kg
 静止安全重量: 合計8kgまで
 折りたたみ式

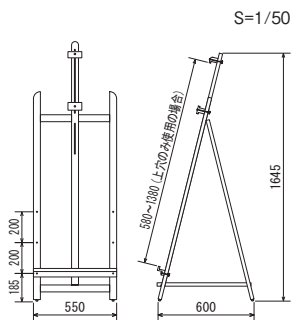

S=1/50

オプション 詳細 → P.465



M-909
(満水時1ヶ11kg)

¥2,000 (税別)

●ポリウエイト参考積載個数
2ヶ

ご注意
●「取り扱い上のご注意」をご参照ください。 → P.448

イーゼル MS196

屋内

▼設置方法



規格

- 4本脚で安定。
- パネル2枚載せやA0のパネルにも対応。

●SP(セビア)



パネル:334 WD B1



パネル:607Z BR 600x450 600x900

注文品番 MS196SP

本体価格 ¥16,000 (税別)

仕様

対応サイズ: B3・A2・B2・A1・B1・A0 パネル厚28mmまで
 本体: 木材 塗装仕上
 重量: 5.5kg
 静止安全重量: 合計8kgまで
 棚板: 3kgまで
 折りたたみ式

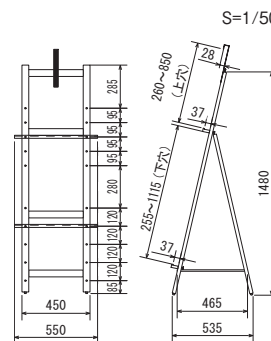

S=1/50

ご注意
●「取り扱い上のご注意」をご参照ください。 → P.448



FE933 K A1 / MS554 K / FE933 K B1 / MS195 K