

シッカリ丈夫で、仕上げがきれい スタンダードなポスタースタンド



2383 S A1

2815 S A1

実用性抜群

ポスターの交換が簡単便利。

2383



2815・292



丈夫なつくり

2383



2815



2385 K B2 / 2502 K-C A4x7段1列

シッカリしたつくりで、クオリティの高い大型スタンド。キャスターやアジャスター付きなので移動や安定設置が可能。公共空間や人通りの多い場所での使用におすすめです。

特徴比較	2383	2815	292	2381	2385	2382
型	傾斜・直立片面	傾斜片面	直立片面	直立両面	傾斜	直立両面
サイズ	A1・B1			B2・A1・B1	B2	A3タテ2段
カラー	S・K	S		W	K	W
仕様	キャスター				アジャスター	

ポスタースタンド 2383

屋内



メンテナンスについて

→ P.452

規格

- 存在感あるデザインが案内・告知効果を高めます。
- 設置場所や告知内容に合わせて高さ調整・傾斜／直立の切り替えが可能。
- 施設エントランスや店頭でのイベント・セール案内におすすめ。



注文品番			本体価格 (税別)	用紙寸法 w×h(mm)	外寸法 W×H×D(mm)	有効画面寸法 (mm)	重量 (kg)
品番	カラー	サイズ					
2383	S	A1	¥55,000	A1 (594× 841)	645×1306~1608×400~421	579× 826	16.1
	K	B1	¥59,000	B1 (728×1030)	779×1393~1698×400~448	713×1015	17.6

オプション 詳細→ P.466



セット方法

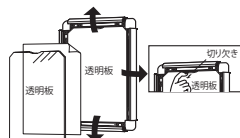

フレームの4辺を前方に開いて
中身を出し入れします。

ご注意

- 「取り扱い上のご注意」をご参照ください。→ P.448
- フレームは338と同様です。→ P.41
- 直射日光下では、熱により透明板が変形することがあります。設置場所にご注意ください。
- ゆるみ防止のため、ボールとベースの固定に固着剤付きネジを使用していますので、いったんネジを締めるとはずしにくくなります。

規格サイズのみ となります

仕様

フレーム：アルミ押出材 (ステン)アルマイト仕上
(ブラック)ツヤ有りアルマイト仕上
コーナー：垂鉛ダイカスト(ステン)メッキ仕上
(ブラック)塗装仕上
面 板：1.5mm透明アクリル / 3mmMDFボード
脚部ベース：スチール塗装仕上
キャスター付き
組立式

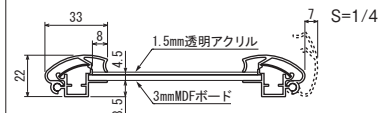

S=1/50

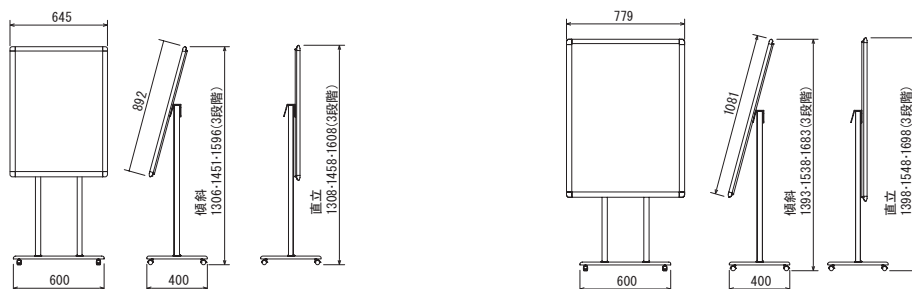

A1

デザイン

ベーシックなスタイルを上質で安定感のあるデザインに仕上げました。



アールデザインのベース



安定感のある丸パイプ



ウエイト乗せて安定



付属の六角レンチでガッチリ固定

パネル部分を直立か傾斜に、また高さを3段階の中からお好みの高さにセットしてお使いいただけます。

傾斜の場合			直立の場合		
	総高さH(mm)			総高さH(mm)	
A1	1306	3段階	A1	1308	3段階
	1451		A1	1458	
	1596		A1	1608	
B1	1393	3段階	B1	1398	3段階
	1538		B1	1548	
	1683		B1	1698	

ポスターのセット・交換が簡単



フレーム4辺開閉式



NEW

ポスタースタンド
2815

▼設置方法 ▼セッティング方法

屋内 スタンド 4辺開き

メンテナンスについて → P.452

規格

- オープンフレームと一体型のポスタースタンド。
- 傾斜片面タイプ。
- 一体感あるフォルムがポスターを引き立てます。



オプション 詳細 → P.465

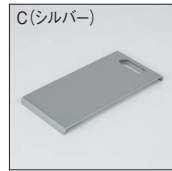

注文品番			本体価格 (税別)	用紙寸法 w×h(mm)	外寸法 W×H×D(mm)	有効画面寸法 (mm)	重量 (kg)
2815	S	A1	¥54,000	A1(594×841)	632×1318×450	581×828	10.6
		B1	¥59,800	B1(728×1030)	766×1500×450	715×1017	12.9

規格サイズのみ
となります

仕様

フレーム: アルミ押出材 アルマイト仕上
コーナー: 亜鉛ダイカスト メッキ仕上
面 板: 1.5mm透明アクリル/3mmMDFボード
脚 部: スチール塗装仕上
キャスター付き
組立式

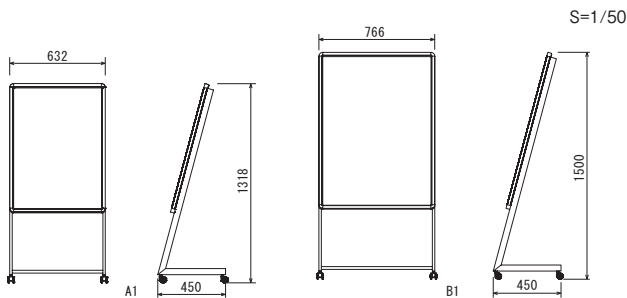
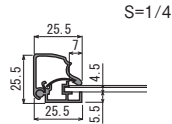

セッティング方法

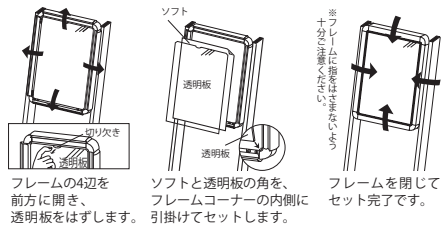

ご注意

- 「取り扱い上のご注意」をご参照ください。→ P.448
- フレームは333と同様です。→ P.36
- 転倒や移動による事故防止のため、風のある場所でのご使用の際は動かないように重りを乗せる等の対策を行ってください。
- 直射日光下では、熱により透明板が変形することがあります。設置場所にご注意ください。

ポスタースタンド
292

▼設置方法 ▼セッティング方法

屋内 スタンド 4辺開き

メンテナンスについて → P.452

規格

- オープンフレームと一体型のポスタースタンド。
- 直立片面タイプ。



パンフレットラック付き仕様
オプションございます。
→ P.297

注文品番			本体価格 (税別)	用紙寸法 w×h(mm)	外寸法 W×H×D(mm)	有効画面寸法 (mm)	重量 (kg)
292	S	A1	¥37,900	A1(594×841)	702×1800×600	581×828	8.5
		B1	¥43,000	B1(728×1030)	837×1800×600	715×1017	10.0

規格サイズのみ
となります

仕様

フレーム: アルミ押出材 アルマイト仕上
コーナー: 亜鉛ダイカスト メッキ仕上
面 板: 1.5mm透明アクリル/3mmMDFボード
脚 部: アルミ押出材
シルバー アルマイト仕上
キャスター付き
組立式

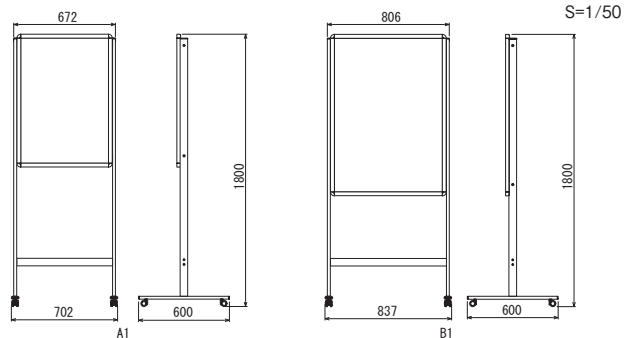
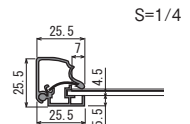

セッティング方法

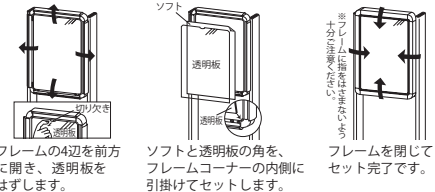

ご注意

- 「取り扱い上のご注意」をご参照ください。→ P.448
- フレームは333と同様です。→ P.36
- 転倒や移動による事故防止のため、風のある場所でのご使用は避けください。
- 直射日光下では、熱により透明板が変形することがあります。設置場所にご注意ください。

ポスタースタンド
2381



規格

●ネジ脱着不要で交換簡単スピーディな両面ポスタースタンド。イベント案内向き。



セッティング方法

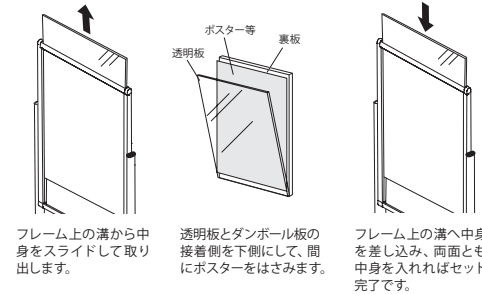

フレーム上の溝から中身をスライドして取り出します。

透明板とダンボール板の接着側を下側にして、間にポスターをはさみます。

フレーム上の溝へ中身を差し込み、両面とも中身を入れればセット完了です。

ご注意

- 「取り扱い上のご注意」をご参照ください。⇒P.448
- 転倒や移動による事故防止のため、風のある場所でのご使用の際は動かないように重りを乗せる等の対策を行ってください。
- 直射日光下では、熱により透明板が変形することがあります。設置場所にご注意ください。

規格サイズのみとなります

仕様

フレーム：アルミ押出材 ツヤ有りアルマイト仕上
 コーナー：ナイロン
 面 板：1.5mm透明アクリル2枚/
 1.5mmダンボール2枚
 脚 部：アルミ押出材 ツヤ有りアルマイト仕上
 キャスター付き
 組立式

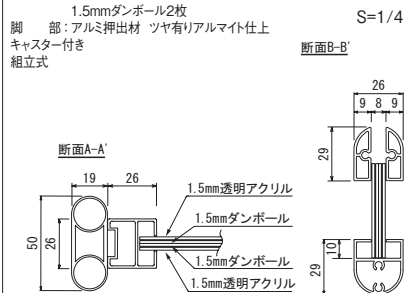

注文品番			本体価格 (税別)	用紙寸法 w×h(mm)	外寸法 W×H×D(mm)	有効画面寸法 (mm)	重量 (kg)
品番	カラー	サイズ					
2381	W	B2	¥33,000	B2(515×728)	616×1400×500	497×708	5.4
		A1	¥35,000	A1(594×841)	696×1400×500	576×821	6.1
		B1	¥38,000	B1(728×1030)	829×1400×500	710×1010	7.2



S=1/50

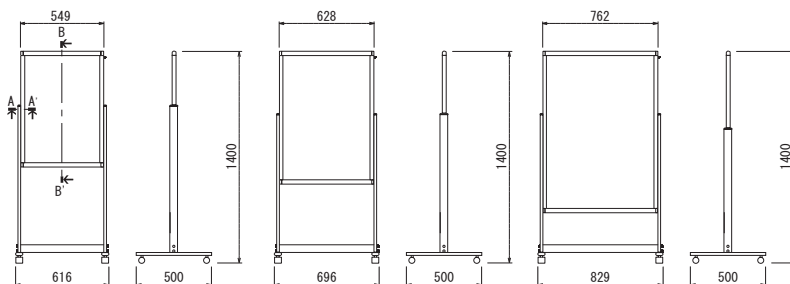

●表示価格は税抜きの本体のみの価格です。(ソフト、文字デザイン、製作、取り付けは含まれません。) ソフトは参考イメージです、実在のものとは関係ありません。

ポスタースタンド 2385



▼設置方法 ▼セット方法



規格

- フロア案内・営業案内に適したインフォメーションスタンド。
- スタンダードなアタッチメントスタイル。
- 黒バックボードがポスターを引き立てます。



アタッチメント



アジャスター付き

オプション 詳細→P.464



キャスター(4ケセット)
¥1,700(税別)

セット方法

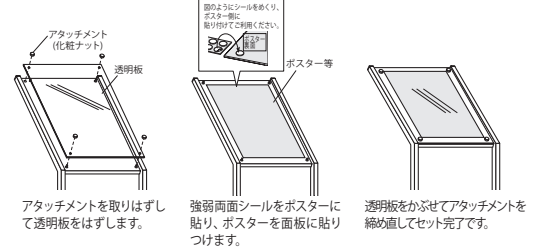

アタッチメントを取りはずして透明板をはずします。

強弱両面シールをポスターに貼り、ポスターを面板に貼りつけます。

透明板をかぶせてアタッチメントを締め直してセット完了です。

ご注意

- 「取り扱い上のご注意」をご参照ください。→P.448
- 転倒や移動による事故防止のため、風のある場所でのご使用の際は動かないように重りを乗せる等の対策を行ってください。
- 直射日光下では、熱により透明板が変形することがあります。設置場所にご注意ください。

規格サイズのみとなります

仕様

アタッチメント金具：スチールクロムメッキ仕上
面 板：3mm透明アクリル/スチール塗装仕上(ブラック)
脚 部：スチール塗装仕上(シルバー)
アジャスター付き
組立式

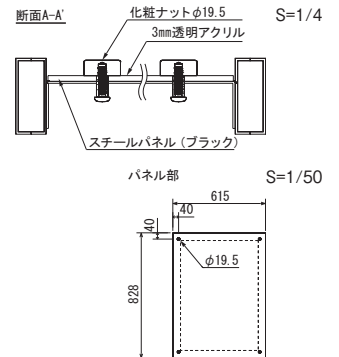

注文品番			本体価格 (税別)	用紙寸法 w×h(mm)	外寸法 W×H×D(mm)	スチールパネル寸法 (mm)	重量 (kg)
品番	カラー	サイズ					
2385	K	B2	¥64,000	B2(515×728)	656×1304×500	615×828	13.1



S=1/50

特注仕様 詳細→P.459

脚部をブラック色に塗装。
案内サインにおすすめです。

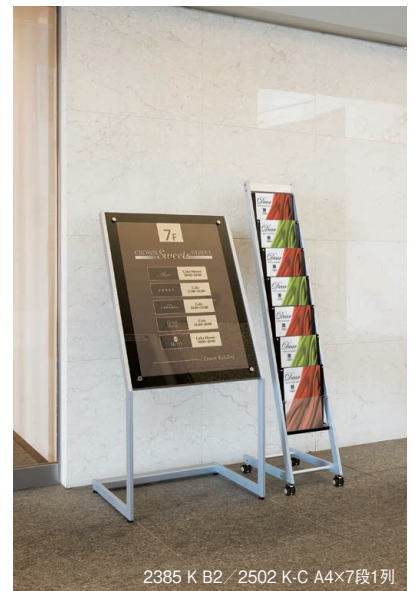
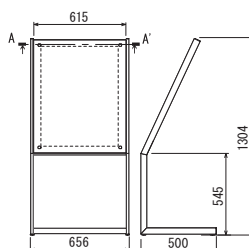

2385 K B2 / 2502 K-C A4×7段1列

ポスタースタンド
2382

屋内

両面



規格

●ネジ脱着不要で交換簡単スピーディな両面ポスタースタンド。入口案内にどうぞ。

ガッチリポスター スタンド



ポスターをスライドセット



2393 W B1

注文品番			本体価格 (税別)	用紙寸法 w×h(mm)	外寸法 W×H×D(mm)	有効画面寸法 (mm)	重量 (kg)
品番	カラー	サイズ					
2382	W	A3タテ2段	¥26,500	A3タテ2段(297×841)	400×1170×400	279×821	3.9

規格サイズのみ
となります

仕様

フレーム：アルミ押出材 電着塗装仕上
コーナー：ナイロン
面 板：1.5mm透明アクリル2枚 / 1.5mmダンボール2枚
脚 部：アルミ押出材 電着塗装仕上
アジャスター付き
組立式

S=1/4

断面B-B'

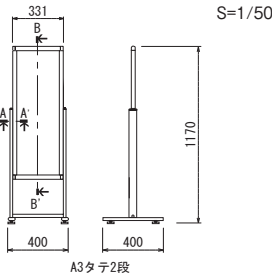
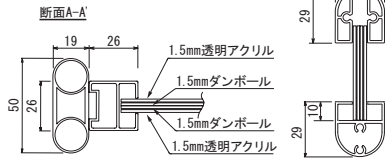

安定感のあるA型スタンド

2393



ベースと本体が一体化した丈夫なスタンド

2394



2394は2374にウエイトを付けたものです

271



パンチングパネルのモダンなデザイン

ガッチリタイプのA型両面大サイズポスタースタンド。公共空間や人通りのある通路で、安定設置させたい場合におすすめです。

セット方法

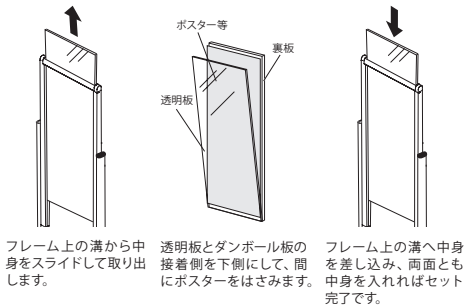

フレーム上の溝から中身をスライドして取り出します。

透明板とダンボール板の接着側を下側にして、間にポスターをはさみます。

フレーム上の溝へ中身を差し込み、両面とも中身を入れればセット完了です。

ご注意

- 「取り扱い上のご注意」をご参照ください。⇒ P.448
- 転倒や移動による事故防止のため、風のある場所でのご使用の際は動かさないように重りを乗せる等の対策を行ってください。
- 直射日光下では、熱により透明板が変形することがあります。設置場所にご注意ください。