

高さ1m未満のロータイプ ポスタースタンド

機能性

パカパカとフレームを開閉してポスターをセット・交換。
簡単で便利です。

2807・2808
2805・2806

291



2805 C A1

安全

コーナーアールで安全にも配慮

2807・2806

291



パチンコ店の他、ショップ店頭や商業施設の催事スペース等で威圧感のない、効果的でさりげない案内を行うことができます。



291 S A1



2807 C A1

特徴比較	2807・2808	2805・2806	291
型	A型両面	A型片面	傾斜片面
セット方法	4辺開き		
カラー	C・K		S・W・WD
サイズ	A1		B2・A1・B1

NEW

ポスタースタンド
2807
2808

▼設置方法 ▼セッティング方法

屋内 両面 スタンド 4辺開き

メンテナンスについて → P.452

規格

- 画期的な4バカオープン式の両面ポスタースタンド。
- スタンド自体が開閉する機能的でシンプルなデザイン。
- 1m未満のロー設置タイプ。アミューズメント施設におすすめ。



NEW

ポスタースタンド
2805
2806

▼設置方法 ▼セッティング方法

屋内 スタンド 4辺開き

メンテナンスについて → P.452

規格

- 画期的な4バカオープン式の片面ポスタースタンド。
- スタンド自体が開閉する機能的でシンプルなデザイン。
- 1m未満のロー設置タイプ。アミューズメント施設におすすめ。



オプション 詳細 → P.467



ハーフパイプウエイト5KC (5kg)
¥6,200(税別)
●ハーフパイプウエイト
参考積載個数 4ヶ



フレーム4辺開閉セット

注文品番			本体価格 (税別)	用紙寸法 w×h(mm)	外寸法 W×H×D(mm)	有効画面寸法 (mm)	重量 (kg)
品番	カラー	サイズ					
2807	C	A1	¥31,600	A1(594×841)	633×973×565	576×823	6.4

注文品番			本体価格 (税別)	用紙寸法 w×h(mm)	外寸法 W×H×D(mm)	有効画面寸法 (mm)	重量 (kg)
品番	カラー	サイズ					
2808	K	A1	¥34,800	A1(594×841)	633×973×565	576×823	6.4

オプション 詳細 → P.467

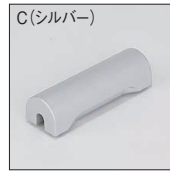

ハーフパイプウエイト5KC (5kg)
¥6,200(税別)
●ハーフパイプウエイト
参考積載個数 4ヶ



フレーム4辺開閉セット

注文品番			本体価格 (税別)	用紙寸法 w×h(mm)	外寸法 W×H×D(mm)	有効画面寸法 (mm)	重量 (kg)
品番	カラー	サイズ					
2805	C	A1	¥25,400	A1(594×841)	633×973×405	576×823	4.4

注文品番			本体価格 (税別)	用紙寸法 w×h(mm)	外寸法 W×H×D(mm)	有効画面寸法 (mm)	重量 (kg)
品番	カラー	サイズ					
2806	K	A1	¥27,800	A1(594×841)	633×973×405	576×823	4.4

規格サイズのみ
となります

仕様

フレーム：アルミ押出材(シルバー)アルマイト仕上
(ブラック)ツヤ無しアルマイト仕上
面 板：1.5mm透明アクリル2枚 / 5mmハッポースチロール2枚
折りたたみ式

断面B-B' S=1/4

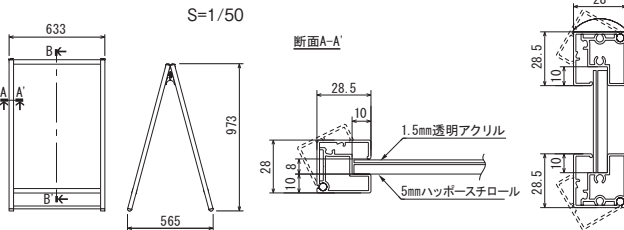

セット方法

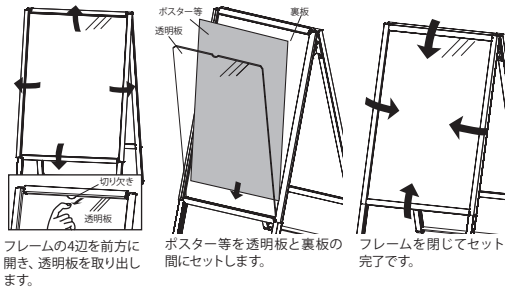

ご注意

- 「取り扱い上のご注意」をご参照ください。→ P.448
- 転倒や移動による事故防止のため、風のある場所でのご使用の際は動かないよう重りを乗せる等の対策を行ってください。
- 直射日光下では、熱により透明板が変形することがあります。設置場所にご注意ください。

規格サイズのみ
となります

仕様

フレーム：アルミ押出材(シルバー)アルマイト仕上
(ブラック)ツヤ無しアルマイト仕上
面 板：1.5mm透明アクリル / 5mmハッポースチロール
折りたたみ式

S=1/50

断面B-B' S=1/4

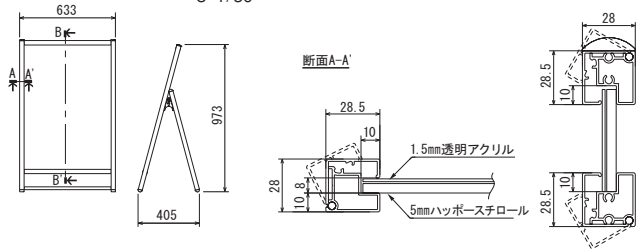

セット方法

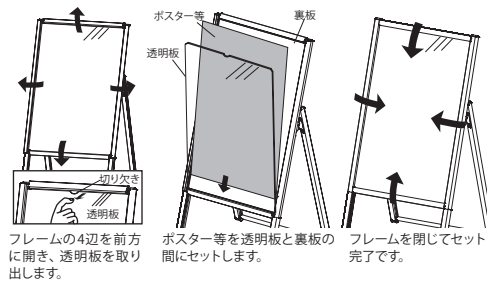

ご注意

- 「取り扱い上のご注意」をご参照ください。→ P.448
- 転倒や移動による事故防止のため、風のある場所でのご使用の際は動かないよう重りを乗せる等の対策を行ってください。
- 直射日光下では、熱により透明板が変形することがあります。設置場所にご注意ください。

ポスタースタンド 291

屋内

▼設置方法 ▼セット方法



メンテナンスについて

→ P.452

規格

- 遊技場での1m規制に対応可能な片面ポスタースタンド。
- 高さ・角度の変更が可能。



注品番			本体価格 (税別)	用紙寸法 w×h(mm)	外寸法 W×H×D(mm)	有効画面寸法 (mm)	重量 (kg)
品番	カラー	サイズ					
291	S	B2	¥36,900	B2(515× 728)	566×994~1475×500~	500× 713	7.0
	W	A1	¥39,800	A1(594× 841)	645×994~1575×500~	579× 826	7.9
	WD	B1	¥45,200	B1(728×1030)	779×994~1775×500~	713×1015	9.6

規格サイズのみ
となります

仕様

フレーム：アルミ押出材 (ステン)アルマイト仕上
(ホワイト)ツヤ有りアルマイト仕上
(木目)木目シート貼り仕上
コーナー：垂鉛ダイカスト(ステン)メッキ仕上
(ホワイト)塗装仕上
(木目)塗装仕上
面 板：1.5mm透明アクリル/3mmMDFボード
脚 部：アルミ押出材 シルバーアルマイト仕上
キャスター付き
組立式

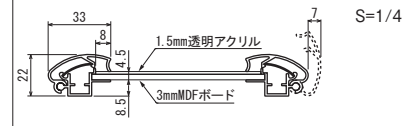

セット方法

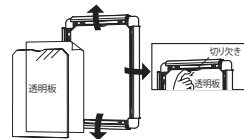

フレームの4辺を前方に開いて
中身を出し入れします。

ご注意

- 「取り扱い上のご注意」をご参照ください。→ P.448
- フレームは338と同様です。→ P.41
- 転倒や移動による事故防止のため、風のある場所でのご使用は避けてください。
- 直射日光下では、熱により透明板が変形することがあります。設置場所にご注意ください。
- 全高を1m以下にする場合、30°傾斜取り付けでH994になります。(B1でD696、A1でD601、B1は0°、15°での1m以下の取り付け不可。)

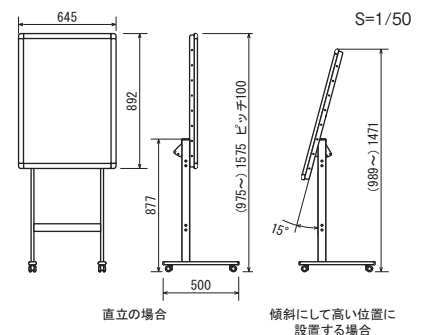
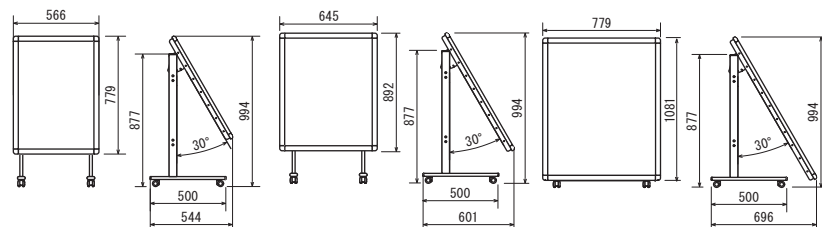
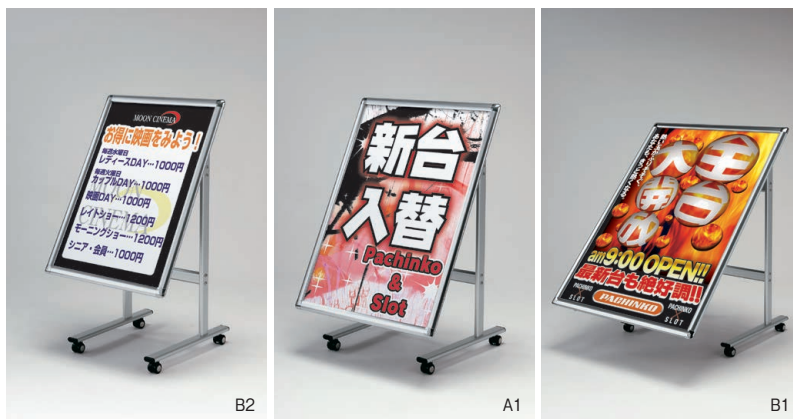

ポスターパネル

掲示板壁面サイン

内照パネル

パネル用スタンド

ポスタースタンド

フロアスタンド

サインスタンド

パンフレットスタンド

スタンド看板

壁面自立看板

ディスプレイ用品

アシスタント資料

機能性

パネルの高さは100mmピッチ、角度は0°、15°、30°、45°の4段階で変更可能



直立にセットして、スタッキング型としてもお使いいただけます。



高さを押えた設置が可能

全高を1m以下にすることができます。
(高くすることも可能)

ポスターのセット・交換が簡単



フレーム4辺開閉式

