

屋外対応の大型ポスタースタンド

機能性

ポスターの交換が簡単便利。

2813・2814 2377・2387 2391・2392
2811・2812 2376・2386 2389



スッキリ、スマートデザイン

シンプルなデザインなのでお店に合わせやすく、イメージをそこないません。

2812 2387 2392

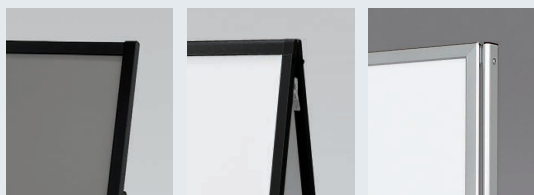

大サイズB2、A1、B1の大型ポスタースタンド。サービスショップ、物販店、飲食店などの店頭販促や案内メニューなどに便利。屋外でのPRにお役立てください。



2813 C A1



2814 K A1



2379 NA 350x350 / 2387 K A1



2386 K B2

特徴比較	2378	2813	2814	2811	2812	2377	2387	2376	2386	2389	2391	2392	
型	人型片面	A型両面		人型片面		A型両面		人型片面		A型両面	T型片面	T型両面	
カラー	W	C	K	C	K	C	K	C	K	C			
サイズ	A0ヨコ B0ヨコ	B2・A1・B1											
使用場所	屋外・屋内 也可												
特徴	大サイズ	4辺開閉式、お手頃価格				スライド式、お手頃価格				4辺開閉式、ガッチリ			

ポスタースタンド
2378



▼設置方法 ▼セット方法



メンテナンスについて

→ P.452

規格

- 大画面、屋外で使える防水仕様の片面人型ポスタースタンド。
- ホワイト色のシンプルスタイルでショップ店頭におすすめ。

○ W(ホワイト)



保持パイプは標準仕様で付属します。

オプション 詳細 → P.465



M-909
(満水時1ヶ11kg)

¥2,000(税別)

- ポリウレタン参考積載個数
A0ヨコ:2ヶ B0ヨコ:4ヶ

セット方法

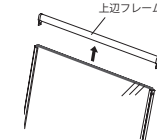

左右フレームのビスをはずし、上辺フレームを上にはずします。

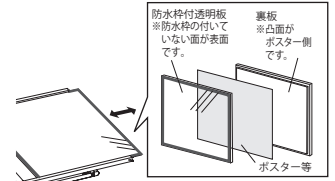

平らな面に倒して中身を取り出し、防水枠付透明板の内側にポスター等をはさんで、セットします。

ご注意

- 「取り扱い上のご注意」をご参照ください。→ P.448
- 転倒や移動による事故防止のため、屋外でのご使用の際は動かさないように重りを乗せる等の対策を行ってください。
- 屋外でのご使用の場合、出力プリントは防水タイプをご使用ください。
- 太陽の熱でアクリルが少し膨張する場合があります。

規格サイズのみとなります

仕様

フレーム：アルミ押出材 ツヤ有りアルマイト仕上
コーナー：ナイロン
面 板：1.5mm透明アクリル防水枠付/
2mmブラダン+3mmアルミ複合板
折りたたみ式

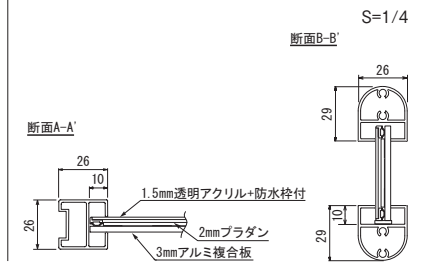

注文品番			本体価格 (税別)	用紙寸法 w×h(mm)	外寸法 W×H×D(mm)	有効画面寸法 (mm)	重量 (kg)
品番	カラー	サイズ					
2378	W	A0ヨコ	¥52,400	A0ヨコ(1189× 841)	1238×1119×459	1186× 839	9.8
		B0ヨコ	¥71,000	B0ヨコ(1456×1030)	1505×1302×528	1453×1028	13.0



A0ヨコ



B0ヨコ

S=1/50

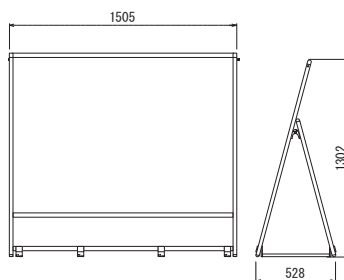
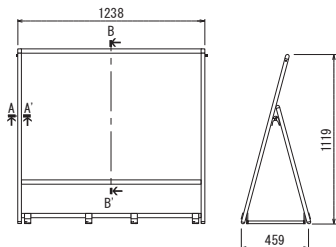

NEW

ポスタースタンド
2813
2814

屋外

両面

スタンド

4辺開き

メンテナンスについて

→P.452

規格

- 画期的な4バカオープン式の両面ポスタースタンド。
- スタンド自体が開閉する機能的でシンプルなデザイン。
- 屋外で使える簡易防水仕様。

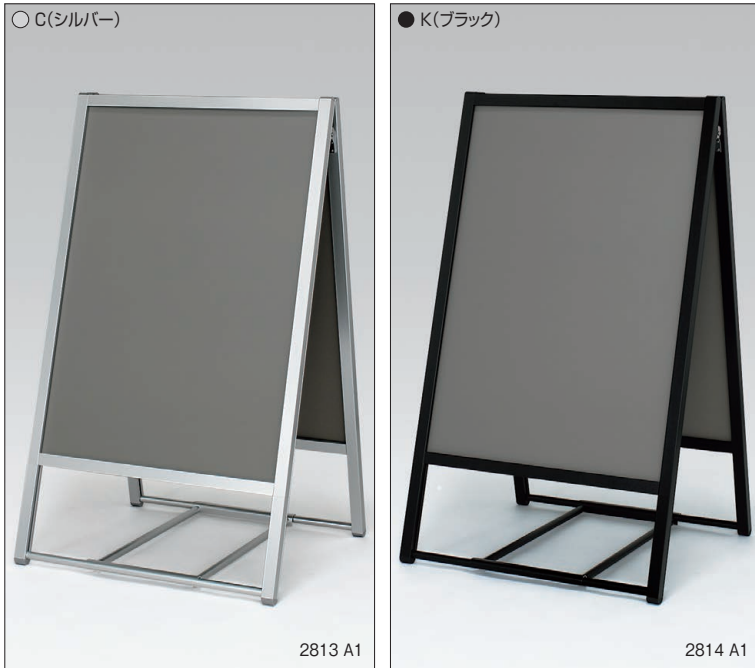

注文品番			本体価格 (税別)	用紙寸法 w×h(mm)	外寸法 W×H×D(mm)	有効画面寸法 (mm)	重量 (kg)
品番	カラー	サイズ					
2813	C	B2	¥34,100	B2(515×728)	569×988×574	512×726	6.5
		A1	¥37,900	A1(594×841)	648×1097×632	591×839	7.8
		B1	¥45,100	B1(728×1030)	782×1280×730	725×1028	10.1

注文品番			本体価格 (税別)	用紙寸法 w×h(mm)	外寸法 W×H×D(mm)	有効画面寸法 (mm)	重量 (kg)
品番	カラー	サイズ					
2814	K	B2	¥37,400	B2(515×728)	569×988×574	512×726	6.5
		A1	¥41,800	A1(594×841)	648×1097×632	591×839	7.8
		B1	¥49,800	B1(728×1030)	782×1280×730	725×1028	10.1

※2813はカラーがシルバー、2814はカラーがブラックとなります。サイズ等は同じです。



S=1/50

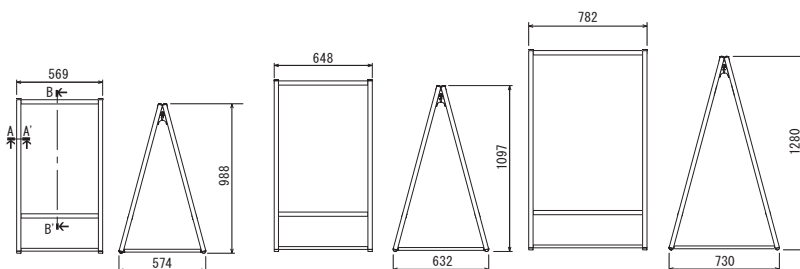

オプション 詳細→P.465・467

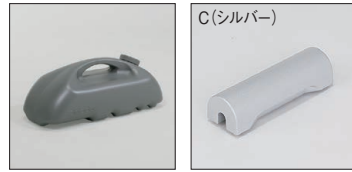

M-909
(満水時1ヶ11kg)

¥2,000(税別)
●ポリウレタン参考積載個数
B2:A1:2ヶ B1:3ヶ



ハーフパイプウエイト5KC(5kg)

¥6,200(税別)
●ハーフパイプウエイト
参考積載個数
B2:A1:4ヶ B1:6ヶ



C(シルバー)

(2813用)



K(ブラック)

(2814用)

保持パイプは標準仕様で付属します。

セット方法

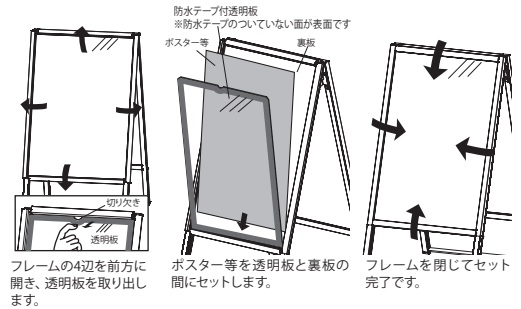

ご注意

- ハーフパイプウエイトを使用の際のご注意
ハーフパイプウエイトと保持パイプは同時に使用すると干渉しますから、保持パイプは使用しないでください。どうしても保持パイプと同時に使用する場合は、保持パイプ側にハーフパイプウエイトを4ヶ積載してください。(A1・B1のみ+2ヶ前後積載可)

ご注意

- 「取り扱い上のご注意」をご参照ください。→P.448
- 転倒や移動による事故防止のため、屋外でのご使用の際は動かないよう重りを乗せる等の対策を行ってください。
- 屋外でのご使用の場合、出力プリントは防水タイプをご使用ください。
- 太陽の熱でアクリルが少し膨張する場合があります。

規格サイズのみ
となります

仕様

フレーム：アルミ押出材 (シルバー)アルマイト仕上
(ブラック)ツヤ無しアルマイト仕上
面 板：1.5mm透明アクリル防水テープ付2枚 / 5mmプラダン2枚 S=1/4
保持パイプ 折りたたみ式 断面B-B'



折りたたみ時(写真は2803)

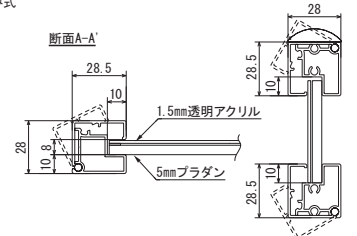

4辺開閉式



2814 K A1

NEW

ポスタースタンド
2811
2812



メンテナンスについて

→ P.452

規格

- 画期的な4バカオープン式の片面ポスタースタンド。
- スタンド自体が開閉する機能的でシンプルなデザイン。
- 屋外で使える簡易防水仕様。

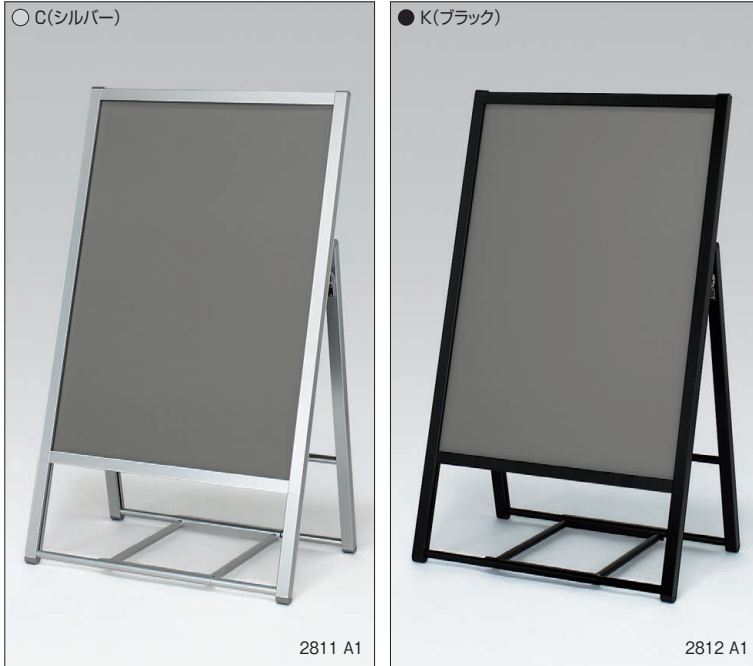

注文品番			本体価格 (税別)	用紙寸法 w×h(mm)	外寸法 W×H×D(mm)	有効画面寸法 (mm)	重量 (kg)
品番	カラー	サイズ					
2811	C	B2	¥27,900	B2(515× 728)	569× 988×411	512× 726	4.8
		A1	¥30,900	A1(594× 841)	648×1097×452	591× 839	5.5
		B1	¥36,700	B1(728×1030)	782×1280×520	725×1028	6.8

注文品番			本体価格 (税別)	用紙寸法 w×h(mm)	外寸法 W×H×D(mm)	有効画面寸法 (mm)	重量 (kg)
品番	カラー	サイズ					
2812	K	B2	¥31,000	B2(515× 728)	569× 988×411	512× 726	4.8
		A1	¥34,400	A1(594× 841)	648×1097×452	591× 839	5.5
		B1	¥40,800	B1(728×1030)	782×1280×520	725×1028	6.8

※2811はカラーがシルバー、2812はカラーがブラックとなります。サイズ等は同じです。



S=1/50

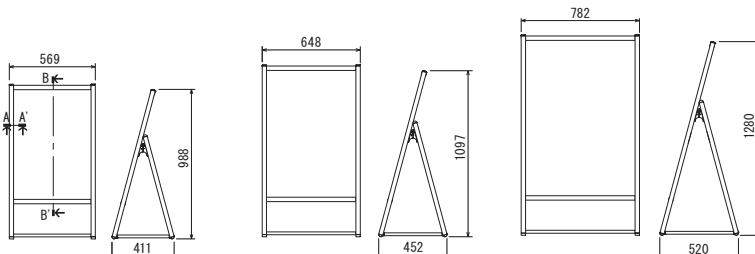

オプション 詳細→P.465・467

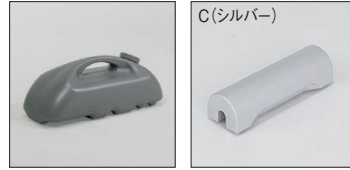

M-909
(満水時1ヶ11kg)

¥2,000(税別)
●ポリウレタン参考積載個数
B2:A1:1ヶ B1:2ヶ

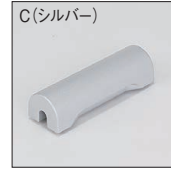

ハーフパイプウエイト5KC(5kg)

●ハーフパイプウエイト
参考積載個数
B2:A1:4ヶ B1:6ヶ



(2811用)

(2812用)

保持パイプは標準仕様で付属します。

セット方法

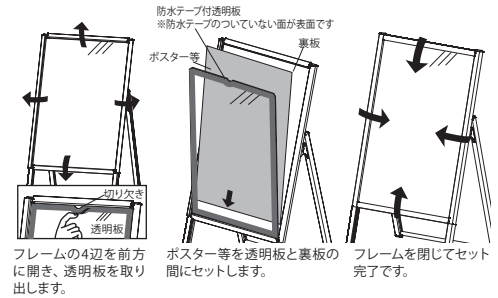

ご注意

- ハーフパイプウエイトを使用の際のご注意
ハーフパイプウエイトと保持パイプは同時に使用すると干渉しますから、保持パイプは使用しないでください。どうしても保持パイプと同時に使用する場合は、保持パイプ側にハーフパイプウエイトを2ヶ積載してください。(A1・B1のみ+2ヶ前後積載可)

ご注意

- 「取り扱い上のご注意」をご参照ください。→ P.448
- 転倒や移動による事故防止のため、屋外でのご使用の際は動かないよう重りを乗せる等の対策を行ってください。
- 屋外でのご使用の場合、出力プリントは防水タイプをご使用ください。
- 太陽の熱でアクリルが少し膨張する場合があります。

規格サイズのみとなります

仕様

フレーム：アルミ押出材 (シルバー)アルマイト仕上
(ブラック)ツヤ無しアルマイト仕上
面 板：1.5mm透明アクリル防水テープ付 / 5mmプラダン S=1/4
保持パイプ 折りたたみ式



折りたたみ時(写真は2801)

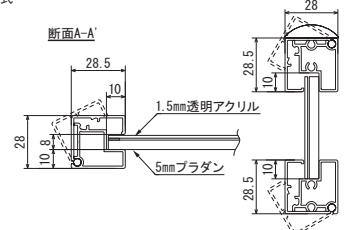

4辺開閉式

NEW

ポスタースタンド
2377ポスタースタンド
2387

屋外

両面



▼設置方法 ▼セット方法



メンテナンスについて

→ P.452

規格

- 簡単に使える屋外用ポスタースタンド。
- A型両面タイプ。
- カフェなどの飲食店、アパレルショップなどにおすすめです。



2377 A1

2387 A1

注文品番			本体価格 (税別)	用紙寸法 w×h(mm)	外寸法 W×H×D(mm)	有効画面寸法 (mm)	重量 (kg)
品番	カラー	サイズ					
2377	C	B2	¥32,000	B2(515×728)	550×1009×569	512×726	6.3
		A1	¥37,000	A1(594×841)	629×1118×627	591×839	7.6
		B1	¥49,500	B1(728×1030)	763×1301×725	725×1028	10.4
注文品番			本体価格 (税別)	用紙寸法 w×h(mm)	外寸法 W×H×D(mm)	有効画面寸法 (mm)	重量 (kg)
品番	カラー	サイズ					
2387	K	B2	¥35,200	B2(515×728)	550×1009×569	512×726	6.3
		A1	¥40,700	A1(594×841)	629×1118×627	591×839	7.6
		B1	¥54,500	B1(728×1030)	763×1301×725	725×1028	10.4

※2377はカラーがシルバー、2387はカラーがブラックとなります。サイズ等は同じです。

オプション 詳細→P.465・467

M-909
(満水時1ヶ11kg)

¥2,000(税別)

●ポリウレタン参考積載個数
B2:A1:2ヶ B1:2ヶ~3ヶ

ハーフパイプ5kgC(5kg)

¥6,200(税別)

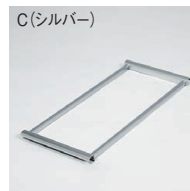
●ハーフパイプウレタン参考積載個数
B2:A1:4ヶ B1:6ヶ

C(シルバー)

(2377用)

保持パイプは標準仕様で付属します。



K(ブラック)

(2387用)

セット方法

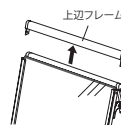
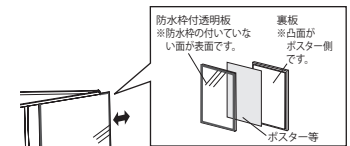
左右フレームのビスを
はずし、上辺フレーム
を上にはずします。ヨコに倒して中身を取り出し、防水枠付
透明板の内側にポスター等ははさんで、
セットします。

ご注意

- 「取り扱い上のご注意」をご参照ください。→ P.448
- 転倒や移動による事故防止のため、屋外でのご使用の際は動かさないように重りを乗せる等の対策を行ってください。
- 屋外でのご使用の場合、出力プリントは防水タイプをご使用ください。
- 太陽の熱でアクリルが少し膨張する場合があります。

規格サイズのみ
となります

仕様

フレーム：アルミ押出材（シルバー）アルマイト仕上
（ブラック）ツヤ無しアルマイト仕上

コーナー：ナイロン

面 板：1.5mm透明アクリル防水枠付2枚

2mmブラダン+3mmアルミ複合板2枚

保持パイプ

折りたたみ式

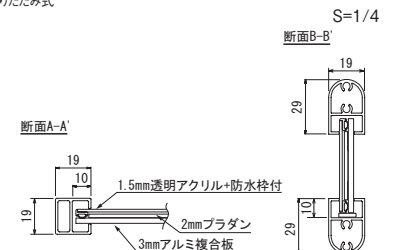

2377 B2

2387 A1

2377 B1

S=1/50

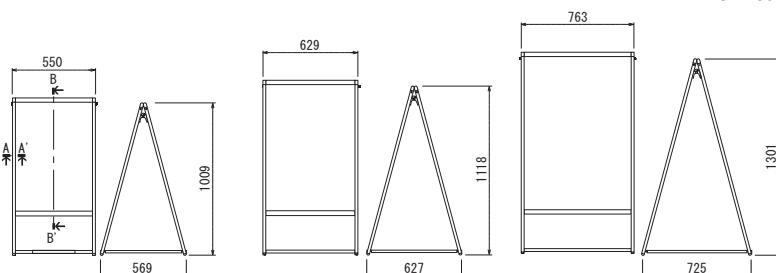

2379 NA 350×350 / 2387 K A1

NEW

ポスタースタンド
2376

ポスタースタンド
2386

屋外

▼設置方法 ▼セット方法



メンテナンスについて

→P.452

規格

- 簡単に使える屋外用ポスタースタンド。
- 人型片面タイプ。
- カフェなどの飲食店、アパレルショップなどにおすすめです。

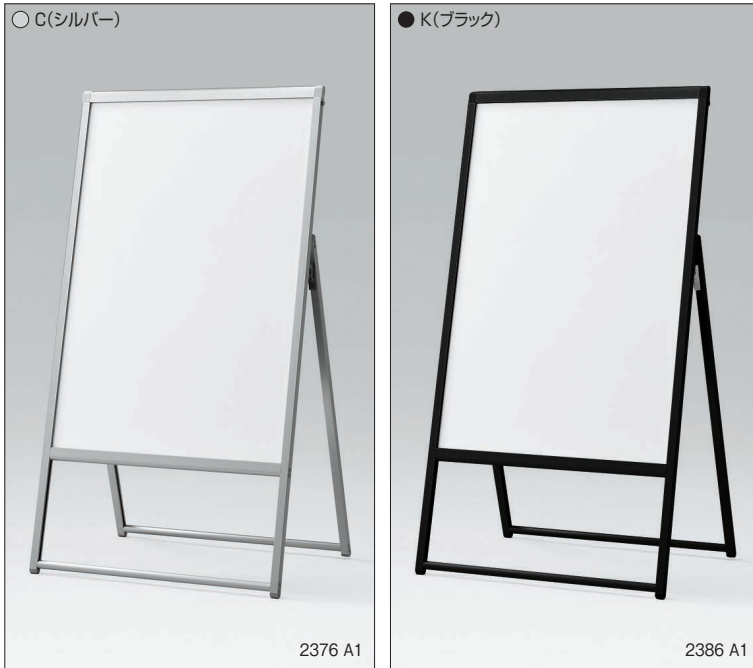

注文品番			本体価格 (税別)	用紙寸法 w×h(mm)	外寸法 W×H×D(mm)	有効画面寸法 (mm)	重量 (kg)
品番	カラー	サイズ					
2376	C	B2	¥23,300	B2(515× 728)	550×1009×407	512× 726	4.0
		A1	¥26,500	A1(594× 841)	629×1118×448	591× 839	4.8
		B1	¥33,700	B1(728×1030)	763×1301×517	725×1028	6.3

注文品番			本体価格 (税別)	用紙寸法 w×h(mm)	外寸法 W×H×D(mm)	有効画面寸法 (mm)	重量 (kg)
品番	カラー	サイズ					
2386	K	B2	¥25,700	B2(515× 728)	550×1009×407	512× 726	4.0
		A1	¥29,200	A1(594× 841)	629×1118×448	591× 839	4.8
		B1	¥37,100	B1(728×1030)	763×1301×517	725×1028	6.3

※2376はカラーがシルバー、2386はカラーがブラックとなります。サイズ等は同じです。

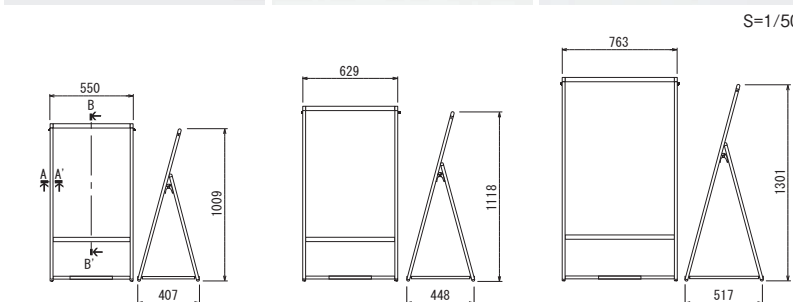

オプション 詳細→P.465・467



M-909
(満水時1ヶ11kg)
¥2,000(税別)
●ポリウレタン参考積載個数
B2:A1:1ヶ B1:2ヶ

C(シルバー)
ハーフパイプウエイト5KC(5kg)
¥6,200(税別)
●ハーフパイプウエイト
参考積載個数
B2:A1:4ヶ B1:6ヶ

防水枠付透明板ではさみます。

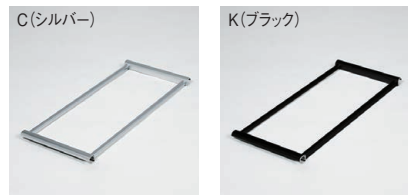

(2376用) (2386用)
保持パイプは標準仕様で付属します。

セット方法

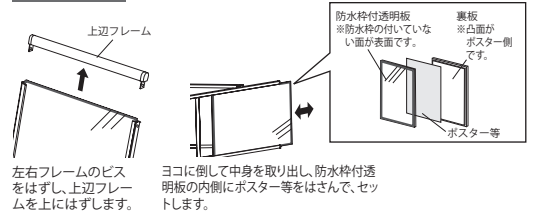

左右フレームのビスをはずし、上辺フレームを上にはずします。

ココに倒して中身を取り出し、防水枠付透明板の内側にポスター等ははさんで、セットします。

ご注意

- 「取り扱い上のご注意」をご参照ください。→P.448
- 転倒や移動による事故防止のため、屋外でのご使用の際は動かさないように重りを乗せる等の対策を行ってください。
- 屋外でのご使用の場合、出力プリントは防水タイプをご使用ください。
- 太陽の熱でアクリルが少し膨張する場合があります。

規格サイズのみとなります

仕様

フレーム：アルミ押出材（シルバー）アルマイト仕上
（ブラック）ツヤ無しアルマイト仕上
コーナー：ナイロン
面 板：1.5mm透明アクリル防水枠付1枚
2mmプラダン+3mmアルミ複合板1枚
保持パイプ
折りたたみ式

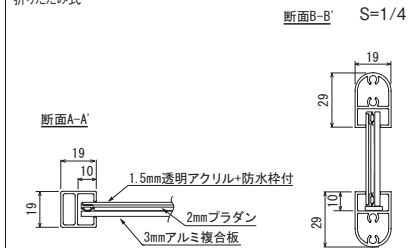

ポスターパネル
掲示板壁面サイン
内照パネル
パネル用スタンド
ポスタースタンド
フロアスタンド
サインスタンド
バフレットスタンド
スタンド看板
壁面自立看板
ディスプレイ用品
アシスタント資料

NEW

ポスタースタンド
2389

屋外

両面

▼設置方法 ▼セット方法



メンテナンスについて

→ P.452

規格

●4辺開閉のシャープでモダンなパネルの両面A型スタンド。

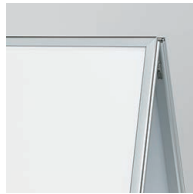

スタイリッシュなデザイン



折りたたみ式

オプション 詳細→ P.465



M-909(1ヶ)
(満水時1ヶ11kg)

¥2,000(税別)

●ポリウレタン参考積載個数
B2:2ヶ A1:B1:3ヶ



保持パイプは標準仕様で付属します。

セット方法

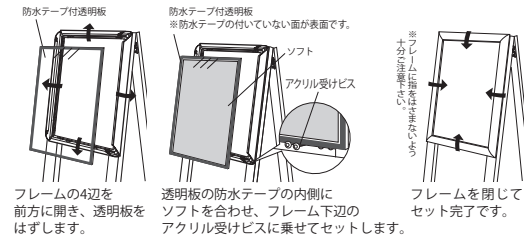

フレームの4辺を前方に開き、透明板をはずします。

透明板の防水テープの内側にソフトを合わせ、フレーム下辺の亚克力受けビスにませてセットします。

フレームを閉じてセット完了です。

ご注意

- 「取り扱い上のご注意」をご参照ください。→ P.448
- フレームは349と同様です。→ P.46
- 転倒や移動による事故防止のため、風のある場所でのご使用の際は動かないように重りを乗せる等の対策を行ってください。
- 太陽の熱で亚克力が少し膨張する場合があります。
- 結露が発生する場合があります。ポスターは耐水性のものをご使用ください。

注文品番			本体価格 (税別)	用紙寸法 w×h(mm)	外寸法 W×H×D(mm)	有効画面寸法 (mm)	重量 (kg)
品番	カラー	サイズ					
2389	C	B2	¥60,400	B2(515× 728)	567×1086×611	501× 714	9.3
		A1	¥65,000	A1(594× 841)	646×1196×669	580× 827	11.0
		B1	¥76,600	B1(728×1030)	780×1378×767	714×1016	14.2



S=1/50

規格サイズのみとなります

仕様

フレーム：アルミ押出材 アルマイト仕上
面 板：1.5mm透明亚克力防水テープ付き 2枚/
3mmアルミ複合板 2枚
脚 部：アルミ押出材 アルマイト仕上
折りたたみ式

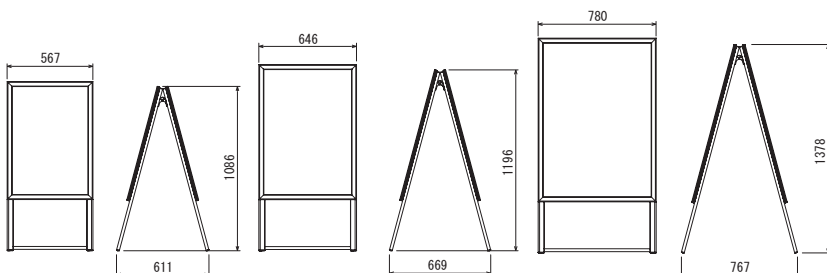
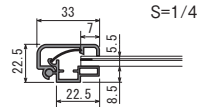

●表示価格は税抜きの本体のみの価格です。(ソフト、文字デザイン、製作、取り付けは含みません。) ソフトは参考イメージです、実在のものとは関係ありません。

ポスターパネル

掲示板壁面サイン

内照パネル

パネル用スタンド

ポスタースタンド

フロアスタンド

サインスタンド

パンフレットスタンド

スタンド看板

壁面自立看板

ディスプレイ用品

アシスタント資料

NEW

ポスタースタンド
2391
2392

屋外

片面

両面

スタンド

4辺開き

メンテナンスについて

→ P.452

規格

- 4辺開閉のシャープでモダンなパネルの直立スタンド。
- 表と裏にパネルが付いていて両面使いの2392。
- 表のみにパネルが付いていて片面使いの2391。



オプション 詳細→ P.465

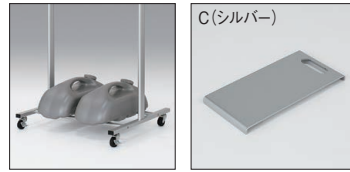

M-909(1ヶ)
(満水時1ヶ11kg)
¥2,000(税別)
●ポリウレタン参考積載個数
B2:2ヶ A1-B1:3ヶ

フラットウエイト7KC
(6.8kg)
¥9,900(税別)
●フラットウエイト参考積載個数
B2:2ヶ A1-B1:3ヶ

セット方法

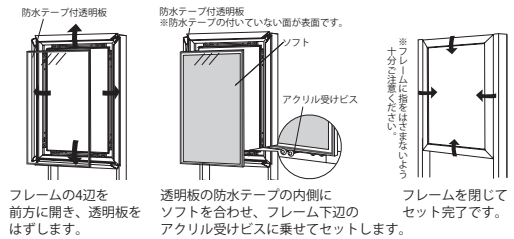

ご注意

- 「取り扱い上のご注意」をご参照ください。→ P.448
- フレームは349と同様です。→ P.46
- 転倒や移動による事故防止のため、屋外でご利用の際は動かさないように重りを乗せる等の対策を行ってください。
- 太陽の熱でアクリルが少し膨張する場合があります。
- 結露が発生する場合があります。ポスターは耐水性のものをご使用ください。

規格サイズのみとなります

仕様

フレーム：アルミ押出材 アルマイト仕上
面 板：1.5mm透明アクリル防水テープ付き 2392 2枚、2391 1枚/
3mmアルミ複合板 2392 2枚、2391 1枚
脚 部：アルミ押出材 アルマイト仕上
キャスター付き

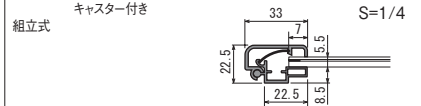

注文品番			本体価格 (税別)	用紙寸法 w×h(mm)	外寸法 W×H×D(mm)	有効画面寸法 (mm)	重量 (kg)
品番	カラー	サイズ					
2391	C	B2	¥49,700	B2(515× 728)	631×1500×600	501× 714	9.1
		A1	¥52,100	A1(594× 841)	710×1500×600	580× 827	9.9
		B1	¥57,800	B1(728×1030)	844×1500×600	714×1016	11.1

注文品番			本体価格 (税別)	用紙寸法 w×h(mm)	外寸法 W×H×D(mm)	有効画面寸法 (mm)	重量 (kg)
品番	カラー	サイズ					
2392	C	B2	¥67,400	B2(515× 728)	631×1500×600	501× 714	12.1
		A1	¥72,200	A1(594× 841)	710×1500×600	580× 827	13.6
		B1	¥81,600	B1(728×1030)	844×1500×600	714×1016	16.2

※2391は片面(パネル1枚)、2392は両面(パネル2枚)となります。

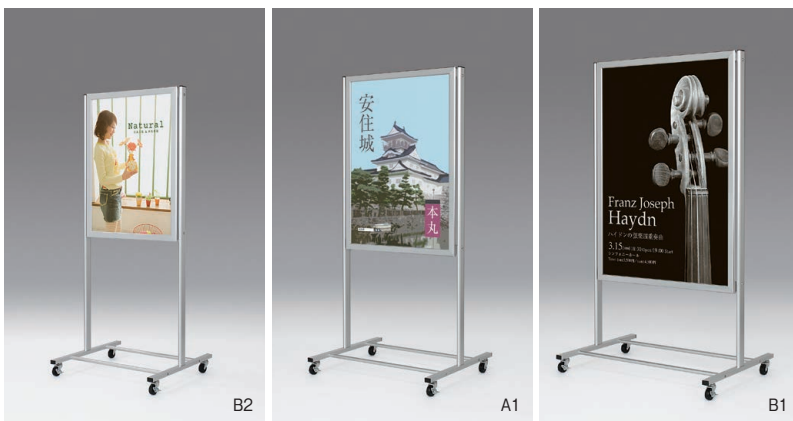

S=1/50

