

メニュー用屋内外照スタンド 屋外内照スタンド

機能的

FB2906

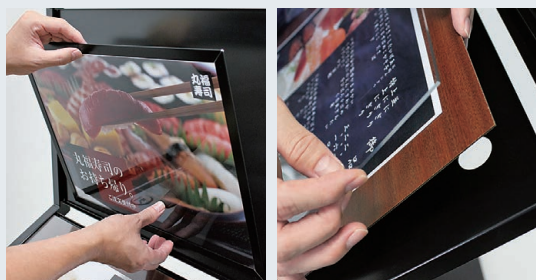

スチールボードに
マグネットで付けます。

透明板ではさみ込みます。

昼、夜兼用、インショップなどの屋内用スタンド。キャッチと入店促進用にポスターとメニューを同時にセットできるメニュースタンド。上部からのLEDのスポットライトでやさしくメニューを照らします。

出力セット

FE477



フレームの4辺をパカパカ開き、透明板をはずします。
透明板の防水テープ内側にソフトを合わせてセットします。

電飾スタンドの新しい形、販促ポスター用電飾スタンド。競争の激しい商店街やイベントショップでは、スペースを最大限に活かし、キャッチと入店促進を実現するインパクトが勝負。ポスターサイズで発光面が大きい電飾スタンドがおすすめです。



FE2906 K A3ヨコ



FE477 K B2

NEW

LED電飾スタンド FE477



メンテナンスについて

→ P.452

規格

- 屋外対応のLED内照式ポスタースタンド。省エネ長寿命ならLEDのFE477。
- オープンフレーム式でポスター交換ラクラク。
- 店舗入口でのキャッチと入店促進におすすめ。



注文品番			本体価格 (税別)	用紙寸法 w×h (mm)	外寸法 W×H×D (mm)	有効画面寸法 mm)	重量 (kg)	消費電力
品番	カラー	サイズ						
FE477	W K	B2	¥130,000	B2 (515× 728)	578×1290×505	509× 714	12.2	10W
		A1	¥158,000	A1 (594× 841)	657×1290×505	588× 827	14.3	15W
		B1	¥189,000	B1 (728×1030)	791×1290×505	722×1016	17.5	20W

オプション 詳細→ P.465



M-909 (満水時1ヶ11kg) ¥2,000(税別)
●ポリウイト参考積載個数 B2:2ヶ A1:1:3ヶ B1:4ヶ

フラットウイト7KW(6.8kg) ¥9,900(税別)
●フラットウイト参考積載個数 B2:2ヶ A1:3ヶ B1:4ヶ

フラットウイト7KK(6.8kg) ¥9,900(税別)

WのスタンドにはW(ホワイト)のウエスト、KのスタンドにはK(ブラック)のウエストが基本となります。カラーをご指示ください。
※屋外、風のある所で使用する場合は、最大積載数又は、ポリウイトで十分重しをかけてください。

セット方法

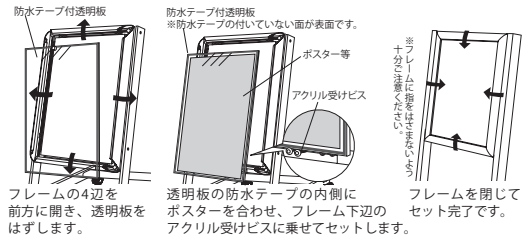

規格サイズのみとなります

仕様

フレーム：アルミ押出材 (ホワイト)ツヤ有リアルマイト仕上 (ブラック)ツヤ無しアルマイト仕上
面 板：1.5mm透明アクリル防水テープ付き / 3mm乳半アクリル
脚 部：スチール塗装仕上
キャスター付き
光源：LED
電源：AC100V (50Hz/60Hz共用)
プラグ付きコード約3m
照度：約1500lx
組立式

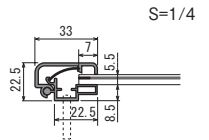

ご注意

- 「取り扱い上のご注意」をご参照ください。→ P.448-450
- 転倒や移動による事故防止のため、屋外でご使用の際は動かないように重りをおける等の対策を行ってください。
- 屋外でご使用の場合、出力プリントはラミネート加工してご使用ください。

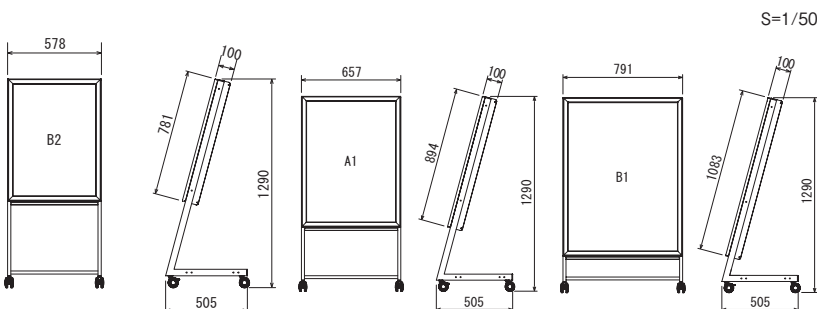

ポスターパネル
掲示板壁面サイン
内照パネル
パネル用スタンド
ポスタースタンド
フロアスタンド
サインスタンド
パンフレットスタンド
スタンド看板
壁面自立看板
ディスプレイ用品
アシスタント資料

NEW

電飾スタンド
F477

屋外

電飾

片面



メンテナンスについて

→ P.452

規格

- 屋外対応の内照式ポスタースタンド。明るい蛍光灯を使用。
- オープンフレーム式でポスター交換ラクラク。
- 店舗入口でのキャッチと入店促進におすすめ。



注文品番			本体価格 (税別)	用紙寸法 w×h(mm)	外寸法 W×H×D(mm)	有効画面寸法 (mm)	重量 (kg)	消費電力 ランプ本数
品番	カラー	サイズ						
F477	W K	B2	¥115,000	B2(515× 728)	578×1290×505	509× 714	14.0	72W (FL30W2灯)
		A1	¥139,000	A1(594× 841)	657×1290×505	588× 827	18.0	120W (FL32W3灯)
		B1	¥155,000	B1(728×1030)	791×1290×505	722×1016	21.0	132W (FL35W3灯)

◎使用地域のヘルツをご指示ください(50Hz/60Hz)



S=1/50

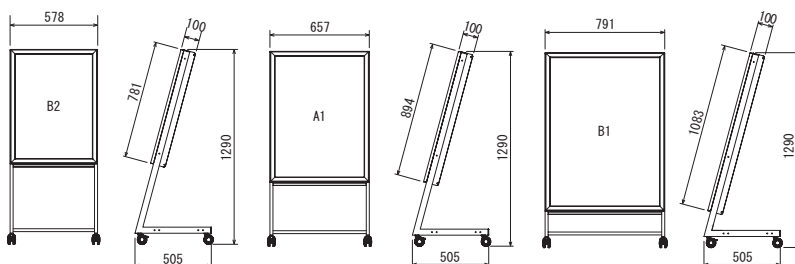

オプション 詳細 → P.465



M-909(1ヶ)
(満水時1ヶ11kg)
¥2,000(税別)
●ポルウエイ参考積載個数
B2:2ヶ
A1:1-3ヶ

フラットウエイ7KW(6.8kg) ¥9,900(税別)
●フラットウエイ参考積載個数
B2:2ヶ A1:3ヶ B1:4ヶ

フラットウエイ7KK(6.8kg) ¥9,900(税別)

WのスタンドにはW(ホワイト)のウエイ、KのスタンドにはK(ブラック)のウエイが基本となります。カラーをご指示ください。
※屋外、風のある所で使用する場合は、最大積載数又は、ポルウエイで十分重しをかけてください。

セット方法

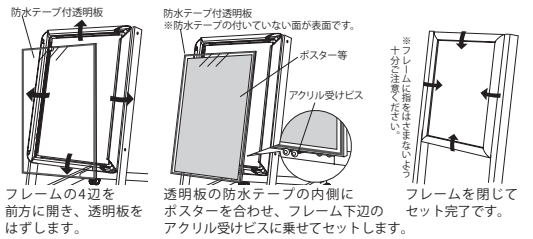

規格サイズのみとなります

仕様

フレーム：アルミ押出材 (ホワイト)ツヤ有リアルマイト仕上
(ブラック)ツヤ無しアルマイト仕上
面 板：1.5mm透明アクリル防水テープ付き/
3mm乳半アクリル
脚 部：スチール塗装仕上
キャスター付き
光源：一般蛍光管
電源：AC100V プラグ付きコード約3m
照 度：約8000lx
組立式

S=1/4

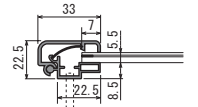

ご注意

- 「取り扱い上のご注意」をご参照ください。→ P.448・450
- 転倒や移動による事故防止のため、屋外でご使用の際は動かさないように重りを乗せる等の対策を行ってください。
- 屋外でご使用の場合、出力プリントはラミネート加工してご使用ください。



LED電飾スタンド FB2905

屋内

電飾



規格

- LED外照付メニュースタンド。
- 上部メニュー台はポスターのはさみ込みセットも可能。
- 下部サイン面で店名表示や雰囲気演出が可能。



A3ヨコ



光の色は蛍光灯に近い白っぽい色です。

オプション 詳細→P.464



キャスター(4ヶセット)
¥1,700(税別)

セット方法

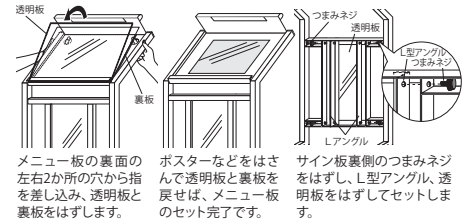

メニュー板の裏面の左右2か所の穴から指を差し込み、透明板と裏板をはずします。
ポスターなどはをさきで透明板と裏板を戻せば、メニュー板のセット完了です。
サイン板裏側のつまみネジをはずし、L型アングル、透明板をはずしてセットします。

注文品番			本体価格 (税別)	用紙寸法 w×h(mm)	外寸法 W×H×D(mm)	有効画面寸法 (mm)	重量 (kg)	消費電力
品番	カラー	サイズ						
FB2905	K	A3ヨコ	¥93,000	メニュー台 A3ヨコ(420×297) B3ヨコ(515×364)	567×1209×400	515×388	16.5	3W
				サイン面 300×515		258×473		

※ 上部メニュー台はA3・B3のポスターを透明板にはさんで表示したり、メニュー帳台としても使用できます。
下部サイン面はポスターを透明板にはさんで表示したり、カットングシートを貼って使用できます。

規格サイズのみ となります

仕様

上部メニュー台
面 板: 3mm透明アクリル/a(マホガニー柄) / スチール塗装仕上(ブラック)
下部サイン面
枠 : スチール塗装仕上(ブラック)
面 板: 1.5mm透明アクリル2枚
脚部ベース: スチール塗装仕上(ブラック)
外照フレーム: アルミ押出材 塗装仕上
光源: LED(昼光色)
電源: (ACアダプター): AC100V (50Hz/60Hz共用)
付属部品: ACアダプターコード約1.8m
アジャスター付き
組立式

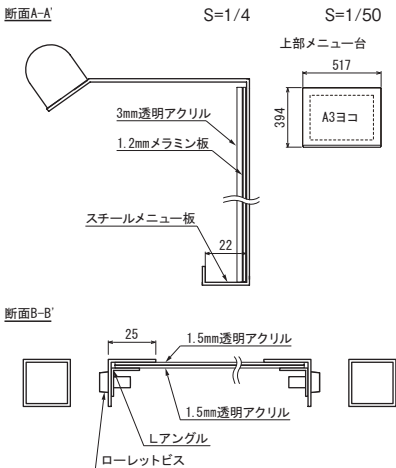

メニュー台にA3セット

メニュー台にB3セット

S=1/50

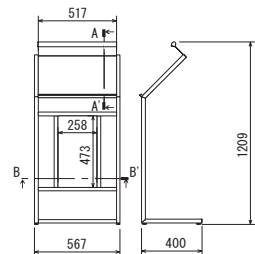

ご注意

- 「取り扱い上のご注意」をご参照ください。⇒P.448・450
- 転倒や移動による事故防止のため、風のある場所でのご使用の際は動かさないように重りを乗せる等の対策を行ってください。
- 直射日光下では、熱により面板が変形することがあります。設置場所にご注意ください。

LED電飾スタンド FB2906

屋内

電飾



規格

- LED外照付メニュースタンド。
- メニューの二段掲示で訴求力抜群。
- 上部はマグネット式フレームでタイムリーメニューの掲示に最適。



光の色は蛍光灯に近い白っぽい色です。

注文品番			本体価格 (税別)	用紙寸法 w×h(mm)	外寸法 W×H×D(mm)	有効画面寸法 (mm)	重量 (kg)	消費電力
品番	カラー	サイズ						
FB2906	K	A3ヨコ	¥95,000	上部パネル A3ヨコ(420×297) 下部メニュー台 A3ヨコ(420×297) B3ヨコ(515×364)	567×1422×400	411×288 515×388	16.0	3W

※ 上部パネルはフレームをはずして515×364mmサイズのマグネット掲示板としても使用できます。
下部メニュー台はA3・B3のポスターを透明板にはさんで表示したり、メニュー帳台としても使用できます。



メニュー台にA3セット

メニュー台にB3セット

S=1/50

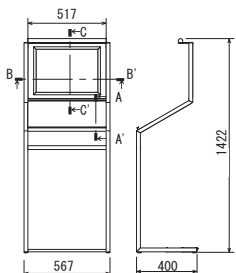

オプション 詳細→P.464



キャスター(4ヶセット)
¥1,700(税別)

セット方法

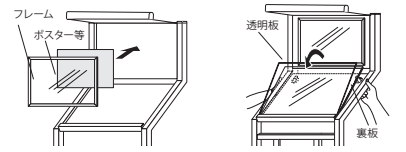

付属のマグネット付フレームにA3ヨコサイズのポスター等をはさんでスチール板に貼りつけます。
裏面の左右2か所の穴から指を差し込み、透明板と裏板をはずしてセットします。

規格サイズのみとなります

仕様

上部パネル
フレーム: アルミ押出材 塗装仕上(裏面側マグネット付き)
面 板: 1.5mm透明アクリル/スチールボード塗装仕上(ブラック)
下部メニュー台
面 板: 3mm透明アクリル/1.2mmメラミン板(マホゴニー柄)/スチールボード塗装仕上(ブラック)
脚部ベース: スチール塗装仕上(ブラック)
外照フレーム: アルミ押出材 塗装仕上
光源: LED(昼光色)
電源: (ACアダプター): AC100V (50Hz/60Hz共用)
付属部品: ACアダプターコード約1.8m
アジャスター付き
組立式

断面C-C' S=1/4

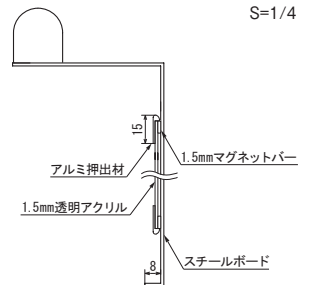

断面A-A'

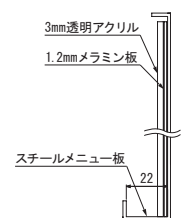

S=1/50



下部メニュー台

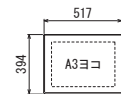

断面B-B'

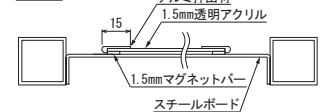

ご注意

- 「取り扱い上のご注意」をご参照ください。⇒P.448・450
- 転倒や移動による事故防止のため、風のある場所でのご使用の際は動かないように重りを乗せる等の対策を行ってください。
- 直射日光下では、熱により面板が変形することがあります。設置場所にご注意ください。

タワー型 電飾スタンド



キャッチ効果あり

F467



発光面を明るく、大きくしたので
インパクトがあります。

乳半に貼り込み式

F467・FE467は乳半アクリルに貼り込み仕様

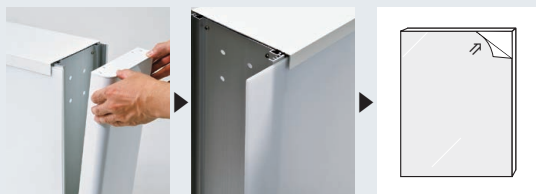

サイドのフレーム 面版を引き出し直
をはずします。 接貼り込みます。

シンプルを極め、上質感のある仕上がりで、飲食店から物販・サービス店などのショップのみならず、公共・オフィス空間にも、おすすめです。また、グラフィックメニュー、店名、案内サインなど新しい用途にも使えます。

特徴比較	FE470	FE467	F467
灯具	LED		一般蛍光管
使用場所	屋内	屋外	
フレームカラー	C	W・K	
仕様	乳半アクリルに貼り込み仕様		

LED電飾スタンド
FE470

屋内

電飾

両面



規格

- 屋内用薄型LED電飾スタンド。
- 視認性の高いT型両面発光。
- サイン・誘導案内におすすめ。



薄型アルデザイン

アルベース

LED 乳半アクリルに貼り込み屋内仕様

注文品番		本体価格 (税別)	面板寸法 w×h(mm)	外寸法 W×H×D(mm)	有効画面寸法 (mm)	重量 (kg)	消費電力
品番	カラー	サイズ					
FE470	C	45-85	¥157,000	450×850	560×1270×400	431×843	17.5 34W

規格サイズのみ
となります

仕様

フレーム：アルミ押出材 アルマイト仕上
面 板：発光面：3mm乳半アクリル2枚
ハカマ部：上下・表裏3mmアルミ複合板4枚
ベース：スチール塗装仕上 キャスター付き
光源：LED
電源：AC100V(50Hz/60Hz共用)
プラグ付きコード約2m

オプション 詳細⇒P.466



スチールウエイト(11kg)
¥12,000(税別)

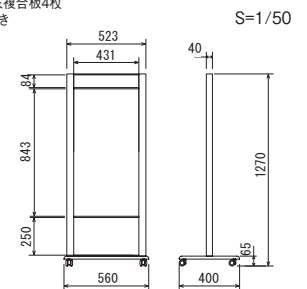

セット方法

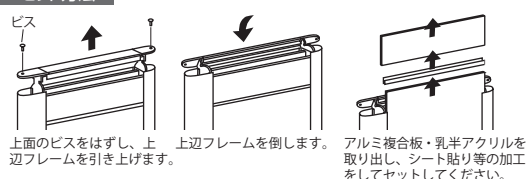

ご注意

- 「取り扱い上のご注意」をご参照ください。⇒ P.448・450

LED電飾スタンド FE467

屋外

電飾

両面

設置方法
スタンド

セット方法

規格

- LED仕様の電飾スタンド看板。
- 広い発光面とLEDによりキャッチ効果抜群。
- 店内風景やメニューも合わせた店名看板におすすめ。



オプション 詳細 → P.466

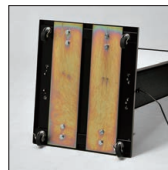

スチールウエイト14K2(14kg)
¥14,800(税別)



3mm乳半アクリル



面板を引き出し
直接貼り込みます

LED 乳半アクリルに貼り込み仕様

注文品番			本体価格 (税別)	面板寸法 w×h(mm)	外寸法 W×H×D(mm)	有効画面寸法 (mm)	重量 (kg)	消費電力
品番	カラー	サイズ						
FE467	W K	45-93	¥155,000	442×930	500×1030×600	400×890	23.5	13W

規格サイズのみ
となります

仕様

フレーム：アルミ押出材 (ホワイト)ツヤ有リアルマイト仕上
(ブラック)ツヤ無しアルマイト仕上
面 板：3mm乳半アクリル
ベ ース：スチール塗装仕上 キャスター付き
光 源：LED
電 源：AC100V(50Hz/60Hz共用)
プラグ付きコード約3m

ご注意

- 「取り扱い上のご注意」をご参照ください。⇒ P.448・450
- 防水仕様になっておりません。出力プリントは、防水タイプをご使用ください。
- 面板のかがりしろが、上辺約10mm・左右、下辺約23mmありますので、ソフト製作・貼り込みの際はご注意ください。



S=1/50

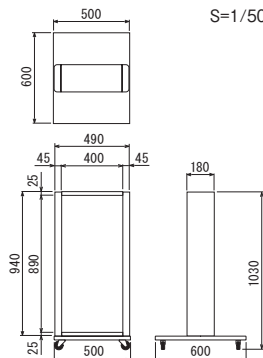

電飾スタンド F467

屋外

電飾

両面

スタンド

▼設置方法 ▼セット方法

規格

- スタイリッシュなタワー型電飾スタンド。
- 広い発光面でキャッチ効果抜群。
- 店内風景やメニューも合わせた店名看板におすすめ。



オプション 詳細→P.466

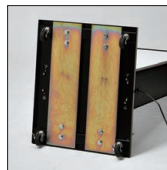

スチールウエイト14K2(14kg)
¥14,800(税別)

W(ホワイト) K(ブラック) 詳細→P.333・460



F467(W・K)45-93を面
板仕切り付き仕様に変
更することができます。
仕切りの入る位置は、上
A2タテ・下A3ヨコになる
位置のみとなります。

面板仕切A2(2本)
¥6,000(税別)

本体価格に加算となります。



F467(W・K)62-130を面
板仕切り付き仕様に変
更することができます。
仕切りの入る位置は、上
A1タテ・下A2ヨコになる
位置のみとなります。

面板仕切A1(2本)
¥9,000(税別)

本体価格に加算となります。

乳半アクリルに貼り込み仕様

注文品番			本体価格 (税別)	面版寸法 w×h(mm)	外寸法 W×H×D(mm)	有効画面寸法 (mm)	重量 (kg)	消費電力 ランプ本数
品番	カラー	サイズ						
F467	W K	45-93	¥130,000	442× 930	500×1030×600	400× 890	28.0	80W (FL32W2灯)
		45-130	¥140,000	442×1300	500×1400×600	400×1260	32.0	98W (FL40W2灯)
		62-93	¥160,000	616× 930	674×1030×600	574× 890	36.0	120W (FL32W3灯)
		62-130	¥170,000	616×1300	674×1400×600	574×1260	41.0	147W (FL40W3灯)

◎使用地域のヘルツをご指示ください(50Hz/60Hz)



3mm乳半アクリル

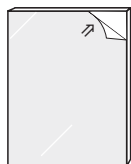

面板を引き出し
直接貼り込みます

規格サイズのみ
となります

仕様

フレーム：アルミ押出材 (ホワイト)ツヤ有アルマイト仕上
(ブラック)ツヤ無しアルマイト仕上
面 板：3mm乳半アクリル
ベース：スチール塗装仕上 キャスター付き
光 源：一般蛍光管
電 源：AC100V プラグ付きコード約3m

ご注意

- 「取り扱い上のご注意」をご参照ください。→P.448・450
- 防水仕様になっておりません。出力プリントは、防水タイプをご使用ください。
- 面板のかかりしろが、上辺約10mm・左右、下辺約23mmありますので、ソフト製作・貼り込みの際はご注意ください。





S=1/50

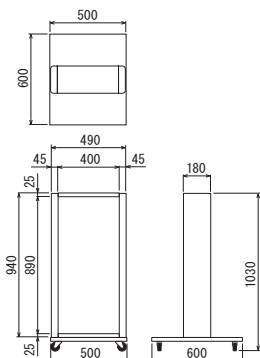

F467 W 45-93



S=1/50

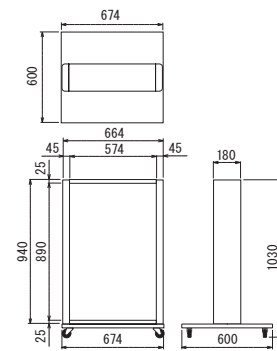

F467 W 62-93



S=1/50

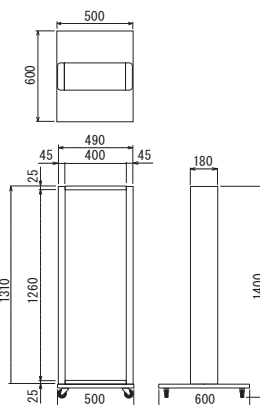

F467 K 45-130



S=1/50

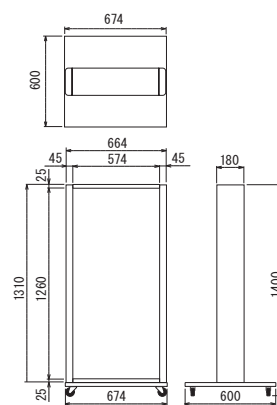

F467 K 62-130

オプション

面板仕切り付き仕様

●面板に仕切りを入れて、別々の内容を表示することができます。
営業案内や店名などと組み合わせてお使いください。

面板仕切A2(2本)



S=1/50

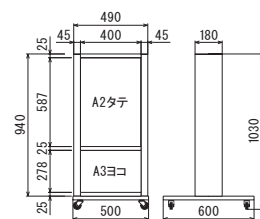

仕切りが入る位置は、上図の上A2タテ・下A3ヨコになる位置のみとなります。

F467 W 45-93 オプション面板仕切A2(2本)

F467 (W・K) 45-93用面板仕切A2(2本)
(カラーをご指示ください)

面板寸法 w×h(mm)	外寸法 W×H×D(mm)	有効画面寸法 (mm)
上 442×608 A2タテ(420×594)用	500×1030×600	400×587
下 442×311 A3ヨコ(420×297)用		400×278

面板仕切A1(2本)



S=1/50

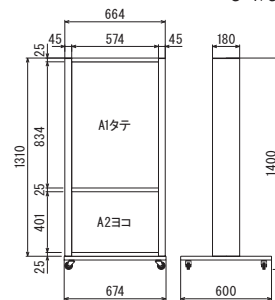

仕切りが入る位置は、上図の上A1タテ・下A2ヨコになる位置のみとなります。

F467 K 62-130 オプション面板仕切A1(2本)

F467 (W・K) 62-130用面板仕切A1(2本)
(カラーをご指示ください)

面板寸法 w×h(mm)	外寸法 W×H×D(mm)	有効画面寸法 (mm)
上 616×855 A1タテ(594×841)用	674×1400×600	574×834
下 616×434 A2ヨコ(594×420)用		574×401

キューブ型電飾スタンド



FE466 K 30-90

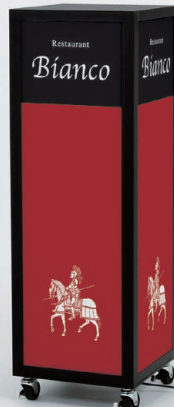

FE466 K 30-90



F465 K 44-67



F465 K 44-92



F465 K 44-92



F465 K 44-126

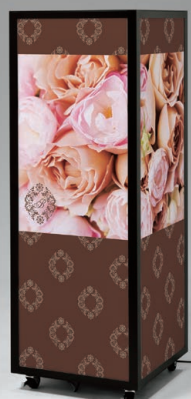

F465 K 44-126

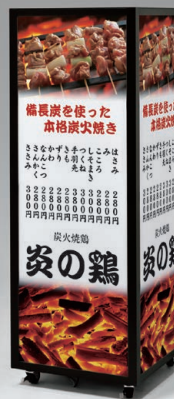

F465 K 44-126

乳半に貼り込み式

乳半アクリルに貼り込み仕様



フレーム1辺をはずし、3mm乳半アクリルをスライド取り出し。



平板面板なので、貼り込み作業も簡単。ソフトがきれいに見えます。



フレームをネジめて完了。

多彩な用途に使えます

店名看板

メニュー看板

イメージ看板



屋外での店名やメニュー看板はもとより、屋内でのイメージ看板や、装飾、演出にもお使いいただけます。

和風の店舗に合わせたり、模様を入れて装飾看板仕器として使ったり、きれいな仕上げと広い発光面が、可能性を広げます。新しい使い方を試してみたいかがでしょうか。

特徴比較	FE466	F465
光源	LED	一般蛍光管
仕様	乳半アクリルに貼り込み仕様	
サイズ	30-90	44-67 44-92 44-126
オプション	スチールウエイト11 K	スチールウエイト11 K 44-92サイズ用面板仕切 A2(4本)

LED電飾スタンド FE466

▼設置方法▼セット方法

屋外 電飾 両面 スタンド

規格

- LED仕様の電飾スタンド看板。
- ムラの少ない大きな発光面が特長。
- ホテル・旅館の行灯看板など、和風空間にマッチ。

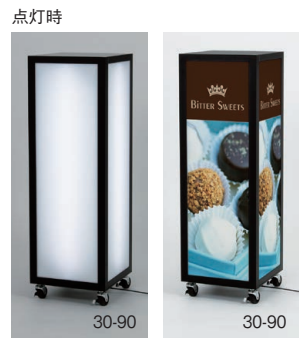

LED 乳半アクリルに貼り込み仕様

注文品番			本体価格 (税別)	面板寸法 w×h(mm)	外寸法 W×H×D(mm)	有効画面寸法 (mm)	重量 (kg)	消費電力
品番	カラー	サイズ						
FE466	K	30-90	¥121,000	300×900	332×1014×332	267×878	23.5	9W

規格サイズのみ
となります

- 仕様**
- フレーム：アルミ押出材 ツヤ無しアルマイト仕上
 - 面板：3mm乳半アクリル
 - ベース：スチール塗装仕上 キャスター付き
 - 光源：LED
 - 電源：AC100V(50Hz/60Hz共用)
 - プラグ付きコード約3m

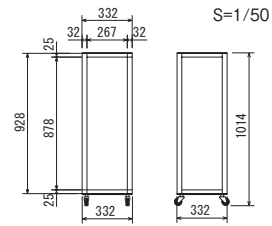

ご注意

- 「取り扱い上のご注意」をご参照ください。⇒ P.448・450
- 防水仕様になっておりません。出力プリントは、防水タイプをご使用ください。

和の空間を演出。大きく平らな面板は、ソフトのデザインによって様々な表現が可能。仕切り付き商品で柄を区切ったり、1枚面板に柄と文字を合わせたり、柄だけで行灯にしたり、お好みの看板にしてください。



和のイメージを柄で表現。オーソドックスなものに加え、少しモダンな柄模様をデザインしました。F465の面板デザインの参考にしてください。

44-92 サイズ

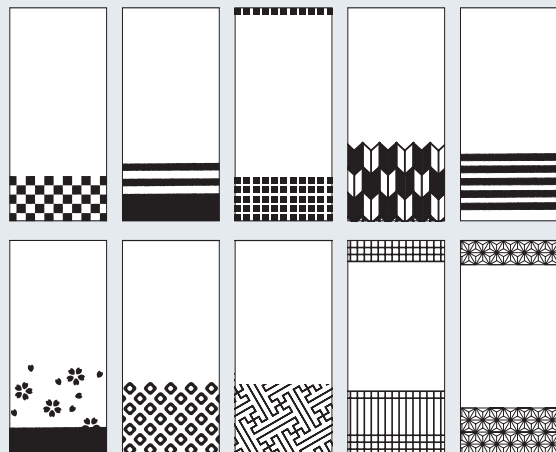

電飾スタンド F465



規格

- 仕上げのキレイな四面電飾。
- ムラの少ない大きな発光面が特長。
- ホテル・旅館の行灯看板など、和風空間にマッチ。



オプション 詳細 → P.460・466

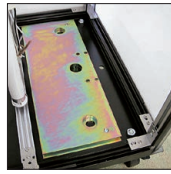

スチールウエイト(11kg)
¥12,000(税別)



F465 K 44-92を面
板仕切り付き仕様に変
更することができます。

仕切りの入る位置は、上
A2タテ・下A3ヨコになる
位置のみとなります。

面板仕切A2(4本)
¥12,000(税別)
本体価格に加算となります。

乳半アクリルに貼り込み仕様

注文品番			本体価格 (税別)	面板寸法 w×h(mm)	外寸法 W×H×D(mm)	有効画面寸法 (mm)	重量 (kg)	消費電力 ランプ本数
品番	カラー	サイズ						
F465	K	44-67	¥100,000	434× 668	468× 780×468	404× 650	25.0	48W (FL20W2灯)
		44-92	¥116,000	434× 920	468×1032×468	404× 902	29.0	80W (FL32W2灯)
		44-126	¥124,000	434×1253	468×1365×468	404×1235	32.0	98W (FL40W2灯)

◎使用地域のヘルツをご指示ください(50Hz/60Hz)

規格サイズのみ となります

仕様

フレーム：アルミ押出材 ツヤ無しアルマイト仕上
面
板：3mm乳半アクリル
ベース：スチール塗装仕上 キャスター付き
光源：一般蛍光灯
電源：AC100V プラグ付きコード約3m

3mm乳半アクリル

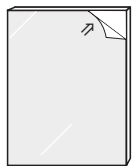

乳半に
直接貼り込みます

ご注意

- 「取り扱い上のご注意」をご参照ください。
→ P.448・450
- 防水仕様になっておりません。出力プリントは、防水タイプをご使用ください。

オプション

面板仕切り付き仕様

面板仕切A2(4本)

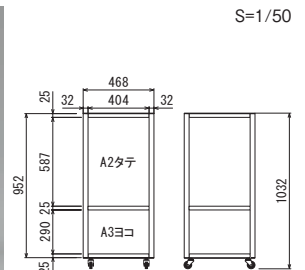

仕切りの入る位置は、上図の上A2タテ・
下A3ヨコになる位置のみとなります。

- 面板はA2タテ・A3ヨ
コより少し大きくなっ
ています。

F465 K 44-92用 面板仕切A2(4本)

面板寸法 w×h(mm)	外寸法 W×H×D(mm)	有効画面寸法 (mm)
上 434×608 A2タテ(420×594)用	468×1032×468	404×587
下 434×311 A3ヨコ(420×297)用		404×290



S=1/50

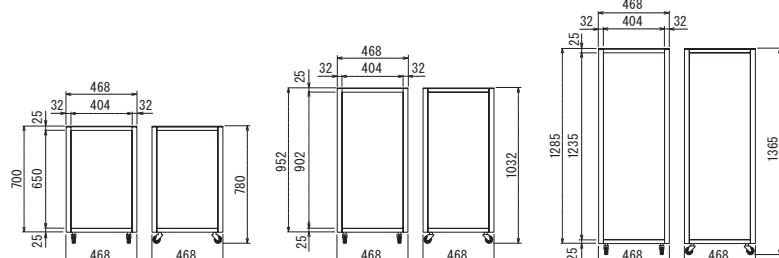

電飾スタンド F464

屋外

電飾

両面

設置方法
スタンド

セット方法

規格

- フラットベースと支柱の組み合わせがスマート。
- シンプルを極めたデザインでお手頃。
- 洋風、和風、両方の空間にマッチ。



● K(ブラック)



注文品番			本体価格 (税別)	面板寸法 w×h(mm)	外寸法 W×H×D(mm)	有効画面寸法 (mm)	重量 (kg)
品番	カラー	サイズ					
F464	K	45-63	¥66,000	443×623	480×958×400	382×561	12.0

◎使用地域のヘルツをご指示ください(50Hz/60Hz) 消費電力ランプ本数:24W(FL20W1灯)

オプション 詳細→P.466

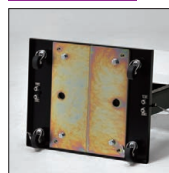

スチールウエイト(11kg)
¥12,000(税別)

規格サイズのみ となります

仕様

フレーム: アルミ押出材 ツヤ無しアルマイト仕上
面 板: 2mm乳半アクリル成型板
ベース: スチール塗装仕上
キャスター付き
光源: 一般蛍光管
電源: AC100V
プラグ付きコード約3m
組立式

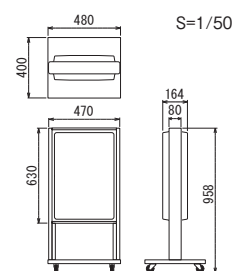

ご注意

- 「取り扱い上のご注意」をご参照ください。→P.448・450
- 屋外でご使用の場合、出力プリントは防水タイプをご使用ください。

電飾スタンド F460

屋外

電飾

両面

設置方法
スタンド

セット方法

規格

- お手頃な価格が魅力のスタンダード品。
- 軽量・丈夫なアルミ製。
- ウエイトを載せれば安定感抜群。



○ C(シルバー)



ステン色のベーシックデザイン



注文品番			本体価格 (税別)	面板寸法 w×h(mm)	外寸法 W×H×D(mm)	有効画面寸法 (mm)	重量 (kg)
品番	カラー	サイズ					
F460	C	45-63	¥44,000	443×623	519×900×500	382×561	7.4

◎使用地域のヘルツをご指示ください(50Hz/60Hz) 消費電力ランプ本数:24W(FL20W1灯)

オプション 詳細→P.465



M-909(1ヶ)
(満水時1ヶ11kg)
¥2,000(税別)
●ホリウエイト参考積載個数
2ヶ

規格サイズのみ となります

仕様

フレーム: アルミ押出材 アルマイト仕上
面 板: 2mm乳半アクリル成型板
脚 部: アルミ押出材 アルマイト仕上
アジャスター付き
光源: 一般蛍光管
電源: AC100V
プラグ付きコード約2m
組立式

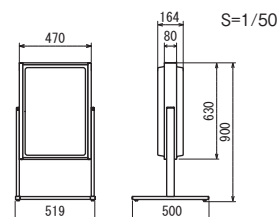

ご注意

- 「取り扱い上のご注意」をご参照ください。→P.448・450
- 屋外でご使用の場合、出力プリントは防水タイプをご使用ください。

電飾スタンド F450Z



▼設置方法 ▼セット方法

スタンド

受注生産品

オーダー規格

●ヘアサロンなどのイメージ店名看板におすすめ。

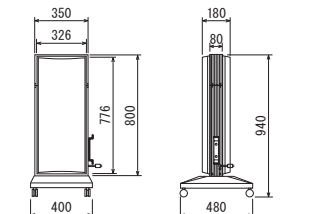

35-80

注文品番			本体価格 (税別)	面板寸法 w×h(mm)	外寸法 W×H×D(mm)	有効画面寸法 (mm)	重量 (kg)
品番	カラー	サイズ					
F450Z	C	35-80	¥78,000	344×794	400×940×480	314×735 (中央) 750 (両端)	10.3

◎使用地域のヘルツをご指示ください(50Hz/60Hz) 消費電カランプ本数:36W(FL30W1灯)

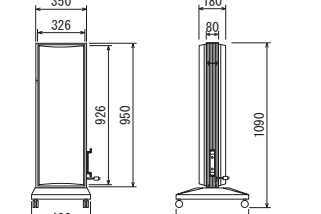

35-95

注文品番			本体価格 (税別)	面板寸法 w×h(mm)	外寸法 W×H×D(mm)	有効画面寸法 (mm)	重量 (kg)
品番	カラー	サイズ					
F450Z	C	35-95	¥80,300	344×944	400×1090×480	314×885 (中央) 898 (両端)	10.7

◎使用地域のヘルツをご指示ください(50Hz/60Hz) 消費電カランプ本数:40W(FL32W1灯)

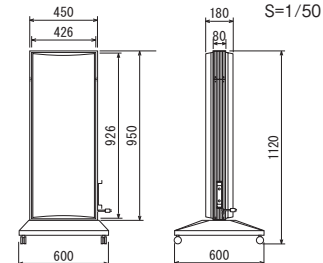

45-95

注文品番			本体価格 (税別)	面板寸法 w×h(mm)	外寸法 W×H×D(mm)	有効画面寸法 (mm)	重量 (kg)
品番	カラー	サイズ					
F450Z	C	45-95	¥99,500	444×944	600×1120×600	414×888 (中央) 904 (両端)	15.0

◎使用地域のヘルツをご指示ください(50Hz/60Hz) 消費電カランプ本数:40W(FL32W1灯)

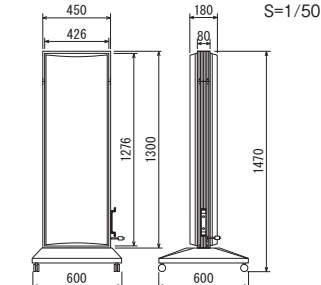

45-130

注文品番			本体価格 (税別)	面板寸法 w×h(mm)	外寸法 W×H×D(mm)	有効画面寸法 (mm)	重量 (kg)
品番	カラー	サイズ					
F450Z	C	45-130	¥107,400	444×1294	600×1470×600	414×1238 (中央) 1252 (両端)	16.3

◎使用地域のヘルツをご指示ください(50Hz/60Hz) 消費電カランプ本数:49W(FL40W1灯)



ベースが高衝撃特殊板
なので安全

規格サイズのみ
となります

仕様

フレーム:アルミ押出材 アルマイト仕上
面 板:2mm乳半アクリル成型板
ベース:2mm高衝撃特殊板
キャスター付き
光源:一般蛍光管
電源:AC100V

ご注意

- 「取り扱い上のご注意」をご参照ください。⇒P.448-450
- 出力プリントは防水タイプをご使用ください。



35-80



45-130

ポスターパネル

掲示板壁面サイン

内照パネル

パネル用スタンド

ポスタースタンド

フロアスタンド

サインスタンド

パンフレットスタンド

スタンド看板

壁面自立看板

ディスプレイ用品

アシスタント資料

電飾スタンド F459Z

屋外

電飾

両面

▼設置方法 ▼セット方法



受注生産品
オーダー規格

- 透明板がはさみ込みの出力に対応。
- 飲食店のグラフィックメニュー掲示におすすめ。



注文品番			本体価格 (税別)	面版寸法 w×h(mm)	外寸法 W×H×D(mm)	有効画面寸法 (mm)	重量 (kg)
品番	カラー	サイズ					
F459Z	C K	45-126	¥95,800	477×1265	500×1373×500	433×1252	16.0

◎使用地域のヘルツをご指示ください(50Hz/60Hz) 消費電力ランプ本数:49W(FL40W1灯)

規格サイズのみ
となります

仕様
 フレーム: アルミ押出材 アルマイト仕上
 面 板: 1mm透明アクリル / 2mm乳半アクリル
 ベース: スチール塗装仕上
 キャスター付き
 光 源: 一般蛍光管
 電 源: AC100V
 プラグ付きコード約2m

ご注意

- 「取り扱い上のご注意」をご参照ください。→ P.448・450
- 出力プリントは防水タイプをご使用ください。

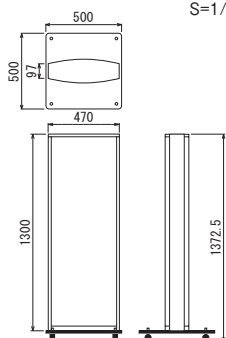

S=1/50